



DRZWI I OKNA



**SZYBKA
REALIZACJA
2019**

produkcja drzwi 10 dni
roboczych + dostawa
na wybrany asortyment
Obowiązuje od dnia 25.06.2019



POL-SKONE Sp. z o.o.
ul. Hanki Ordonówny 8; 20-328 Lublin
tel.: +48 81 728 58 85; +48 81 744 30 11-13
fax: +48 81 744 24 89; -48 81 744 39 12
e-mail: pol-skone@pol-skone.eu
www.pol-skone.eu

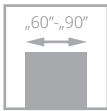

ARCO

od **460/565,80**
cena skrzydła **netto**/brutto (PLN, VAT 23%)

Drzwi zbudowane są na bazie ramiaka z wysokiej jakości MDF pokrytego powierzchnią ECO TOP. Ramiak pionowy usłojenie pionowe, panele poziome. Górna i dolna krawędź skrzydła zabezpieczone są folią.



ramiak usłojenie pionowe,
panele i płycina poziome



panele, szklenie

drzwi ARCO, wzór W03P, ościeżnica regulowana SYSTEM DIN



CENA (zł)
netto/brutto
(VAT 23%)

drzwi ARCO, wzór W25, ościeżnica regulowana DIN



WERSJA	W02P	W2S	W02
ECO TOP	460/565,80	460/565,80	460/565,80



WERSJA	W03P	W3S	W03
ECO TOP	460/565,80	460/565,80	460/565,80

KOLORYSTYKA

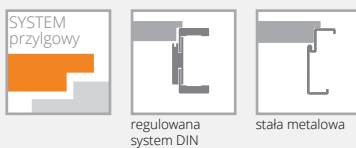
OŚCIEŻNICE

WYPOSAŻENIE

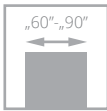
STANDARDOWE	DODATKOWE (za dopłatą)
szkło biały/braź mat o grubości 4 mm	podcięcie wentylacyjne 30/36,90
zamek jednopunktowy, rozstaw 72 mm, wpuszczany, na klucz, na wkładkę lub do blokady łazienkowej	tuleje wentylacyjne: 258 biały, 132 orzech, 135 dąb angielski, 141 dąb Salinas 44/54,12
zawiasy: typ B – do ościeżnicy system DIN („60”-90” – 3 szt.)	
brak możliwości zastosowania samozamykacza	
brak możliwości zastosowania uszczelki opadającej	



IMPULS

od **285/350,55**
cena skrzydła **netto**/brutto (PLN, VAT 23%)

Drzwi zbudowane są z ramiaka drewnianego obłożonego dwiema gładkimi płytami HDF o powierzchni LAMISTONE CPL, SILKSTONE. Standardowe wypełnienie stanowi warstwa o strukturze „plastra miodu”.



profil ramki



ościeżnica

drzwi IMPULS, wzór W06, ościeżnica regulowana SYSTEM DIN



CENA (zł)
netto/brutto
(VAT 23%)

drzwi IMPULS, wzór W13, ościeżnica regulowana SYSTEM DIN



WERSJA	W01	W02	W03	W05	W06
SILKSTONE LAMISTONE CPL	285 /350,55	341 /419,43	410 /504,30	410 /504,30	410 /504,30
SILKSTONE CPL	510 /627,30	556 /696,18	635 /781,05	635 /781,05	635 /781,05

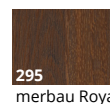
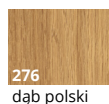

WERSJA	W07	W12 D1	W12	W13
SILKSTONE LAMISTONE CPL	410 /504,30	341 /419,43	410 /504,30	592 /728,16
SILKSTONE CPL	635 /781,05	566 /696,18	635 /781,05	817 /1004,91

KOLORYSTYKA

OŚCIEŻNICE

WYPOSAŻENIE

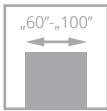
STANDARDOWE	DODATKOWE (za dopłatą)
szkło białe/brąz mat 4 mm	tuleje wentylacyjne: 258 biały, 276 dąb polski, 295 merbau Royal, („60” - 3 szt., „70” - „90” - 4 szt.)
szkło hartowane białe/brąz mat wzór W03, W05, W13	44 /54,12
zamek jednopunktowy, rozstaw 72 mm (sys. przylgowy) lub magnetyczny, rozstaw 85 mm (sys. bezprylgowy) wpuszczany, na klucz, na wkładkę lub do blokady łazienkowej	podcięcie wentylacyjne (tylko „80” i „90”)
zawiasy: typ B – do ościeżnicy system DIN, typ D – do ościeżnicy drewnianej lub MDF, typ M – do ościeżnicy metalowej lub kryty DUO chrom satyna („60”-„80” – 2 szt., „90” – 3 szt.)	30 /36,90



SEMPRE

od **715/879,45**
cena skrzydła **netto/brutto** (PLN, VAT 23%)

Drzwi zbudowane są z ramiaka drewnianego obłożonego dwiema gładkimi płytami HDF o powierzchni LAMISTONE CPL, SILKSTONE. Układ usłojenia ramiaka jest pionowy, na płycinach i panelach w zależności od wzoru, poziomy (W02-W02A, W03-W03A).



drzwi SEMPRE, wzór W02, ościeżnica regulowana SYSTEM DIN

szklenie



CENA (zł)
netto/brutto
(VAT 23%)

drzwi SEMPRE, wzór W02 (drzwi po lewej), ościeżnica regulowana SYSTEM DIN, wzór W2S (drzwi po prawej)



WERSJA	W02P	W02	W02S1	W02S2	W02S3	W02S4	W02A
	715/879,45	715/879,45	715/879,45	715/879,45	715/879,45	715/879,45	715/879,45

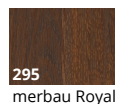
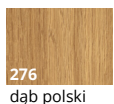

WERSJA	W03P	W03	W03S1	W03S2	W03S3	W03S4	W03A
	715/879,45	715/879,45	715/879,45	715/879,45	715/879,45	715/879,45	715/879,45

KOLORYSTYKA

OŚCIEŻNICE

WYPOSAŻENIE

STANDARDOWE
szkło biały/brąz 4 mm
zamek jednopunktowy, rozstaw 72 mm, wpuszczany, na klucz, na wkładkę lub do blokady łazienkowej
zawiasy: typ B – do ościeżnicy system DIN („60” - 2 szt., „80” - 2 szt., „90” - 3 szt.)
brak możliwości zastosowania samozamykacza
brak możliwości zastosowania uszczelki opadającej

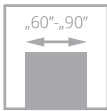
DODATKOWE (za dopłatą)	
tuleje wentylacyjne: 258 biały, 276 dąb polski, 295 merbau Royal, 296 jesion polski („60” - 3 szt., „70” - „90” - 4 szt.)	44/54,12
podcięcie wentylacyjne (tylko „80” i „90”)	30/36,90



skrzydło CLASSIC, wzór 00

CLASSIC

od **275**/338,25

cena skrzydła **netto**/brutto (PLN, VAT 23%)

Drzwi zbudowane są z ramiaka drewnianego obłożonego dwiema przestrzennymi płytami pokrytymi powierzchnią malowaną ekologicznymi farbami akrylowymi z palety NCS. Standardowe wypełnienie stanowi warstwa o strukturze „plastra miodu”. Model CLASSIC posiada powierzchnię z widoczną strukturą drewna wykończoną farbami wodnymi. Brak możliwości wykonania drzwi CLASSIC w systemie bezprzylgowym.



profil skrzydła



ramka, szklenie



drzwi CLASSIC, wzór 0156

CENA (zł)
netto/brutto
(VAT 23%)



WERSJA	00	01SM	01S6	
CLASSIC (NCS s0500-N)	275/338,25	391/480,93	501/616,23	powierzchnia ze strukturą drewna (sys. przylgowy)

KOLORYSTYKA

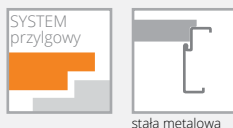
OŚCIEŻNICE

WYPOSAŻENIE

STANDARDOWE	DODATKOWE (za dopłatą)	
szkło biały mat o grubości 4 mm	tuleje wentylacyjne T4	19/23,37
zamek jednopunktowy, rozstaw 72 mm, wpuszczany, na klucz, na wkładkę lub do blokady łazienkowej	podcięcie wentylacyjne	30/36,90
zawiasy: typ M – skrzydło do ościeżnicy metalowej („60”-„80” – 2 szt., „90” – 3 szt.)		



Aprobata nr AT-15-9775/2016

ościeżnica STAŁA METALOWA SYSTEM POL-SKONE

CENA (zł)
netto/brutto
(VAT 23%)



KOLORYSTYKA

Ościeżnica malowana farbą proszkową, kolory standard: biały (RAL 9016), biały (RAL 9003), szary (RAL 7047), beż (RAL 1001), brąz (RAL 8014), grafit (RAL 7024), czarny (RAL 9005). Pozostałe kolory wg palety RAL dostępne za dopłatą - po konsultacji z Działem Handlowym (oprócz metalicznych i perłowych).

Typ ościeżnicy	drzwi jednoskrzydłowe		drzwi dwuskrzydłowe	
	„60”÷„90”	„100” ÷ „110”	„120”÷„150”	„160”÷„200”
FD14 mała	276 /339,48	302 /371,46	370 /455,10	508 /624,84
FD12 duża	322 /396,06	352 /432,96	419 /515,37	557 /685,11

DOPLATY

CENA (zł)
netto/brutto
(VAT 23%)

próg ze stali nierdzewnej do ościeżnicy FD 12 - 1 szt.	115 /141,45
dotatkowy zawias typ M do ościeżnicy metalowej (szer. „60”÷„80”) - 1 szt.	15 /18,45
zamiana zawiasu na typ T do ościeżnicy metalowej - 1 szt.	17 /20,91

SZEROKOŚĆ FD14

Typ	drzwi jednoskrzydłowe		
	S _o	S _d	S _c
„60”	673	633	697
„70”	773	733	797
„80”	873	833	897
„90”	973	933	997
„90” plus	983	943	1007
„100”	1073	1033	1097
„110”	1173	1133	1197

SZEROKOŚĆ FD12

Typ	drzwi jednoskrzydłowe		
	S _o	S _d	S _c
„60”	681	671	697
„70”	781	771	797
„80”	881	871	897
„90”	981	971	997
„90” plus	991	981	1007
„100”	1081	1071	1097
„110”	1181	1171	1197

WYSOKOŚĆ

H _d	H _o	H _c
2036	2046	2068

WYSOKOŚĆ

H _d	H _o	H _c
2055	2060	2068

Ościeżnica wykonana z najwyższej jakości blachy stalowej o grubości 1,5 mm (FD12) oraz 1,2 mm (FD14)

S_d - szerokość drzwi po zewnętrznej stronie ościeżnicy
S_o - szerokość otworu montażowego
S_c - szerokość całkowita ościeżnicy

H_d - wysokość drzwi po zewnętrznej stronie ościeżnicy
H_o - wysokość otworu montażowego
H_c - wysokość całkowita ościeżnicy

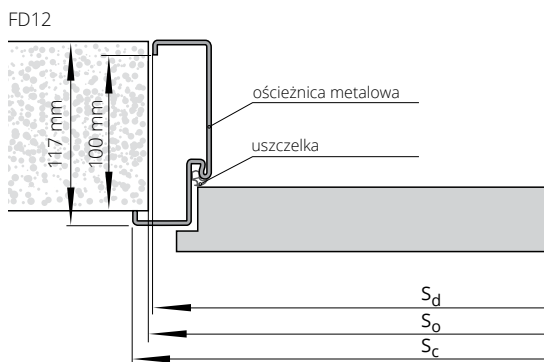
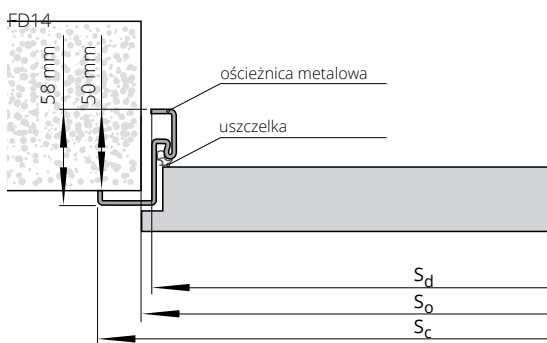

ościeżnica REGULOWANA SYSTEM DIN

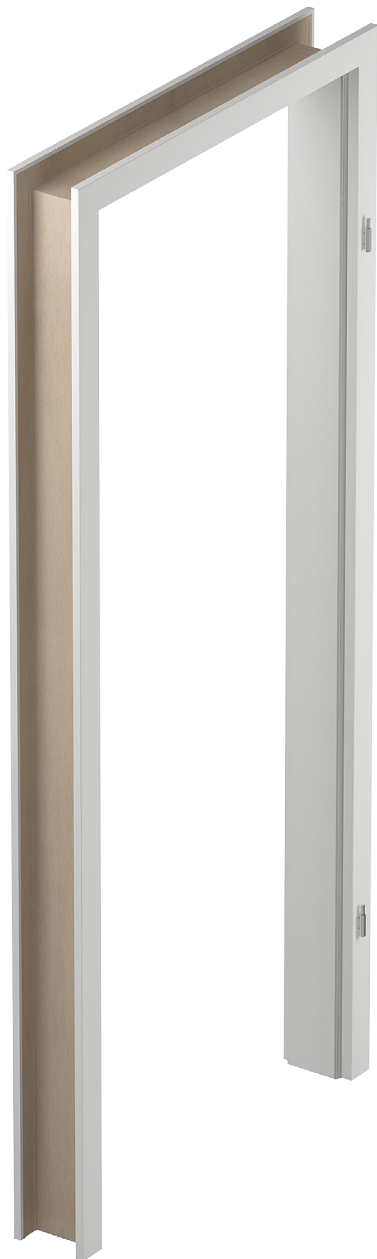

		ECO TOP	LAMISTONE CPL
			SILKSTONE
ZP1A	75-85	249/306,27	297/365,31
ZP1B	85-95	249/306,27	297/365,31
ZP2	95-120	255/313,65	308/378,84
ZP3	120-140	264/324,72	317/389,91
ZP4	140-160	271/333,33	325/399,75
ZP5	160-180	280/344,40	335/412,05
ZP6	180-200	289/355,47	348/428,04
ZP7	200-220	300/369,00	360/442,80
ZP8	220-240	312/383,76	372/457,56
ZP9	240-260	321/394,83	385/473,55
ZP10	260-280	332/408,36	396/487,08
ZP11	280-300	347/426,81	414/509,22

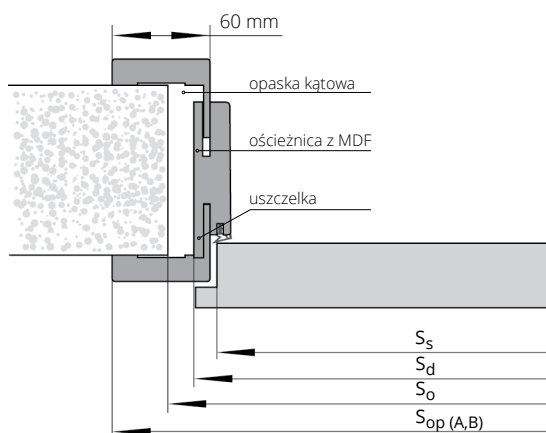

SZEROKOŚĆ

drzwi jednoskrzydłowe					drzwi dwuskrzydłowe			
typ	S_o	S_d	S_s	S_{opA}	typ	S_o	S_d	S_{opA}
„60”	676	646	618	746	„60”+„60”	1310	1280	1380
„70”	776	746	718	846	„60”+„70”	1410	1380	1480
„80”	876	846	818	946	„60”+„80”+„70”+„70”	1510	1480	1580
„90”	976	946	918	1046	„60”+„90”+„70”+„80”	1610	1580	1680
					„70”+„90”+„80”+„80”	1710	1680	1780
					„80”+„90”	1810	1780	1880
					„90”+„90”	1910	1880	1980

WYSOKOŚĆ

H_o	H_d	H_s	H_{opA}
2053	2043	2020	2093

S_s – szerokość skrzydła
 S_d – szerokość drzwi po zewnętrznej stronie ościeżnicy
 S_o – szerokość otworu montażowego
 S_{op} – szerokość po zewnętrznej stronie opaski

H_s – wysokość skrzydła
 H_d – wysokość drzwi po zewnętrznej stronie ościeżnicy
 H_o – wysokość otworu montażowego
 H_{op} – wysokość po zewnętrznej stronie opaski

ZASADY REALIZACJI SZYBKIEGO ZAMÓWIENIA

złożenie zamówienia na asortyment objęty promocją szybkiej realizacji w osobnym zestawieniu „zamówienie - szybkie” przez portal www.drzwionline.pl

zamówienie asortymentu objętego promocją szybkiej realizacji w wymiarach standardowych (według aktualnego katalogu Lepsze wnętrze oraz konfiguratora www.drzwionline.pl w zakładce „zamówienie szybkie”), jeżeli w ulotce nie określono inaczej

zamówienie asortymentu objętego promocją szybkiej realizacji z tulejami lub podcięciem wentylacyjnym (według aktualnego katalogu Lepsze wnętrze oraz konfiguratora www.drzwionline.pl w zakładce „zamówienie szybkie”), jeżeli w ulotce nie określono inaczej

zamówienie asortymentu objętego promocją szybkiej realizacji ze standardowymi zamkami WK, WB, WC - określonymi w aktualnym katalogu Lepsze wnętrze i konfiguratorze www.drzwionline.pl w zakładce „zamówienie szybkie”

zamówienie asortymentu objętego promocją szybkiej realizacji ze standardowym szkleniem, określonym w aktualnym katalogu Lepsze wnętrze i konfiguratorze www.drzwionline.pl w zakładce „zamówienie szybkie”

dostawa do dystrybutora pod warunkiem spełnienia minimum logistycznego uzgodnionego w umowie handlowej

nie ma możliwości wprowadzania korekt do zamówień złożonych w trybie „zamówienie szybkie”

OPCJE WENTYLACJI

Zgodnie z Rozporządzeniem Ministra Infrastruktury z dnia 12 kwietnia 2002 r. w sprawie warunków technicznych, jakim powinny odpowiadać budynki i ich usytuowanie (Dz. U. 75 z 2002 r. poz. 690 z późniejszymi zmianami, Dz. U. Nr 33 z 2003 r. poz. 270, Dz. U. Nr 109 z 2004 r. poz. 1156) Rozdział 6, §. 79. „Drzwi do łazienki, umywalni i wydzielonego ustępu powinny otwierać się na zewnątrz pomieszczenia, mieć z zastrzeżeniem § 75 ust. 2 co najmniej .0,8 m i wysokość 2 m w świetle ościeżnicy, a w dolnej części – otwory o sumarycznym przekroju nie mniejszym niż 0,022 m² dla dopływu powietrza

Prześwit pomiędzy skrzydłem a podłogą max 35 mm

Jeden rząd tulei wentylacyjnych

podcięcie wentylacyjne

skrzydło ARCO „80” z podcięciem wentylacyjnym

skrzydło ARCO „90” z podcięciem wentylacyjnym

skrzydło CLASSIC / IMPULS z podcięciem wentylacyjnym

skrzydło SEMPRE „80” z podcięciem wentylacyjnym

skrzydło SEMPRE „90” z podcięciem wentylacyjnym

skrzydło IMPULS W13 „80” z podcięciem wentylacyjnym

skrzydło IMPULS W13 „90” z podcięciem wentylacyjnym

	A	B
„80”	844	704
„90”	944	804

podcięcie wentylacyjne

30/36,90

TULEJE WENTYLACYJNE z tworzywa sztucznego (kpl. 4 szt.)

TULEJE WENTYLACYJNE z tworzywa sztucznego (kpl. 4 szt.) dopasowane do koloru skrzydła

rząd tulejek



T4 biały

rząd tulejek

19/23,37



ECO TOP



T132 orzech



T135 dąb angielski

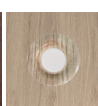

T141 dąb Salinas



LAMISTONE



T258 biały



SILKSTONE



T295 merbau Royal



T276 dąb polski

44/54,12