

 **POL-SKONE®**
DRZWI I OKNA

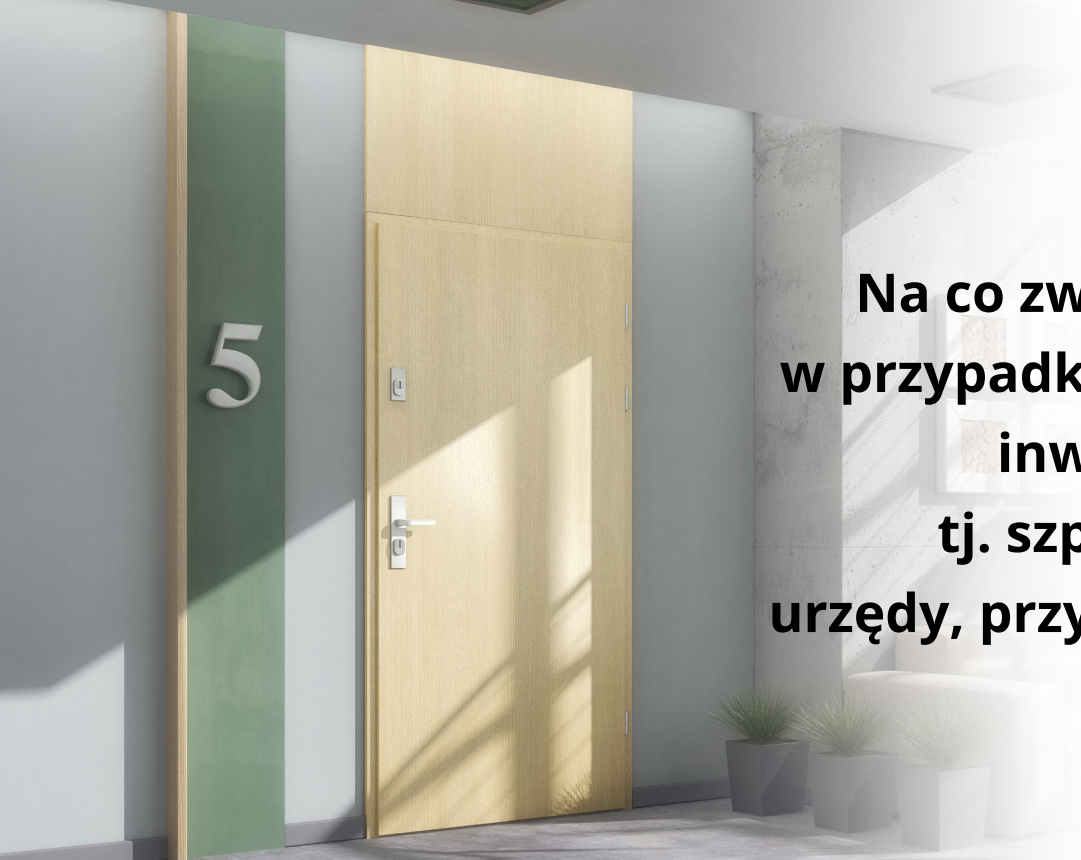



Na co zwrócić uwagę w przypadku zamówień inwestycyjnych tj. szpitale szkoły, urzędy, przychodnie itp.

1. TYP SKRZYDŁA

Zaleca się oferowanie skrzydeł płaskich o konstrukcji płytowej tj. DECO, CAMBIO, IMPULS itp.

2. ODPOWIEDNI DOBÓR KLASY MECHANICZNEJ DRZWI

Minimalna **2 klasa mechaniczna** wg PN-EN 1192:2001. Zaleca się oferowanie drzwi wewnątrzlokalowych w 3 klasie mechanicznej. Specjalna wzmocniona konstrukcja; zawiasy typ C, typ K lub zawiasy trójdzielne typ T, zamek LOB z blachą czołową ze stali nierdzewnej

3. SPEŁNIENIE WYMOGÓW ŚWIATŁA PRZEJŚCIA

W przypadku drzwi otwieranych na kąt 90 stopni należy proponować szerokość „90 Plus”.

4. ODPOWIEDNIE ZAWIASY

Zaleca się oferowanie zawiasów:

- typ T do ościeżnicy stalowej i DIN,
- typ C do ościeżnicy drewnianej oraz typu K do ościeżnicy DIN.

5. ODPOWIEDNIA OŚCIEŻNICA

Zaleca się oferowanie przede wszystkim ościeżnic stalowych; ościeżnic DIN; drewniana (stała i regulowana).

Nie oferujemy do obiektów użyteczności publicznej ościeżnicy stałej MDF. Należy pamiętać, że zastosowanie listwy LD6 w przypadku ościeżnicy stałej i maksymalnym otwieraniu skrzydła może powodować wyłamywanie zawiasów ze skrzydła.

6. ODPOWIEDNIA POWŁOKA SKRZYDEŁ I OŚCIEŻNIC

Zaleca się oferowanie minimum powierzchni LAMISTONE. Rekomendowane powłoki CPL, HPL.

Jeśli jednak klient wybiera powłokę ECO TOP, HIGH TOP, sugerować panele z blachy nierdzewnej na wysokości klamki oraz na dole skrzydła drzwiowego. Osłony krawędzi ze stali nierdzewnej.

7. DO SAUN, BASENÓW I INNYCH POMIESZCZEŃ

o podwyższonej wilgotności oferować drzwi HIGRO.

8. DO SZPITALI, SZKÓŁ

- oferować drzwi DECO INVEST i skrzydła na ościeżnicy metalowej oraz panele i osłony ze stali nierdzewnej.

9. SAMOZAMYKACZ

Należy dobrać odpowiedni samozamykacz do typu drzwi. W drzwiach stosować wzmocnienie pod samozamykacz.

Szerokość minimalna skrzydła biernego w jakim można zastosować samozamykacz to 40 cm.

Skrzydła, które posiadają wypełnienie z płyty wiórowej pełnej nie wymagają zastosowania wzmocnienia pod samozamykacz.

W przypadku skrzydeł drzwiowych z ościeżnicą metalową i samozamykaczem konieczne jest stosowanie zawiasów trójdzielnych typ T w ilości 3 szt. do szerokości „60”-„80” oraz 4 szt. do szerokości „90”-„120”.

10. WYPEŁNIENIE SKRZYDŁA

















Należy oferować wypełnienie w postaci płyty otworowanej. Opcjonalnie płyta pełna.



SPIS TREŚCI

PARAMETRY STANDARDOWE DRZWI POL-SKONE	4	DRZWI SPECJALNE HIGRO	38
OZNACZENIA SYMBOLI	5	DRZWI SPECJALNE GAMMA	40
DRZWI WEJŚCIOWE ANTYWŁAMANIOWE B-30/C-30	6	DRZWI SPECJALNE WAHADŁOWE	42
DRZWI WEJŚCIOWE ANTYWŁAMANIOWE RC4 - NOWOŚĆ	8	OŚCIEŻNICE METALOWE	44
DRZWI WEJŚCIOWE ANTYWŁAMANIOWE RC3	10	SYSTEM REGULACJI Z MDF DO OŚCIEŻNICY METALOWEJ	55
DRZWI WEJŚCIOWE ANTYWŁAMANIOWE RC2	12	NAŚWIETLA METALOWE	56
DRZWI WEJŚCIOWE CERBER PLUS	14	SKRZYDŁA EI 30 PLUS, EI 60 PLUS DO OŚCIEŻNICY METALOWEJ	57
DRZWI PRZECIWPOŻAROWE EI30	16	KOMPLET REGULACJI DO DRZWI PRZECIWPOŻAROWYCH Z OŚCIEŻNICĄ STAŁĄ	57
DRZWI PRZECIWPOŻAROWE EI 30 PLUS	18	WYPOSAŻENIE DODATKOWE	58
DRZWI PRZECIWPOŻAROWE EI 30 PLUS BEZPRZYLGOWE	20	ZESTAWIENIE ZAWIASÓW	63
DRZWI PRZECIWPOŻAROWE EI 60 PLUS	22	ZESTAWIENIE WKŁADEK	64
DRZWI PRZECIWPOŻAROWE EI 60 PLUS BEZPRZYLGOWE	24	WYMIARY PRZESZKLENIA	64
NAŚWIETLA PRZECIWPOŻAROWE	26	WYMIARY TECHNICZNE	65
ELEMENTY WYSTROJU	27	ISTOTNE INFORMACJE UŻYTKOWE	69
PANELE ŚCIENNE	27	LAMINATY HPL	71
DRZWI AKUSTYCZNE SR 37 DB, SR 42 DB	28		
DRZWI AKUSTYCZNE TYP A/TYP B	30		
DECO INVEST	32		
SKRZYDŁA III KLASA WYTRZYMAŁOŚCI	34		
SKRZYDŁA CAMBIO Z PIKTOGRAMEM	36		
PANEL ZE STALI NIERDZEWNEJ Z IKONAMI	37		

PARAMETRY STANDARDOWE DRZWI POL-SKONE

KLASA MECHANICZNA	ANTYWEŁAMANIOWOŚĆ	OGNIODPORNOŚĆ	DYMOSZCZELNOŚĆ	DŹWIĘKOIZOLACYJNOŚĆ	SPECJALISTYCZNE
  	   	 		   	 
klasa 2 klasa 3 klasa 4	klasa RC2 klasa RC3 klasa RC4 klasa C	EI30 EI60	Sa, Sm	27 dB 32 dB 37 dB 42 dB	klimat klasa 3 RTG

WEWNĄTRZLOKALOWE

PŁYTOWE	●	●	○	○	○	○	○	○	○	○	○	○	○	○	○	○
RAMIAKOWO-PŁYCIKOWE	●	○	○	○	○	○	○	○	○	○	○	○	○	○	○	○
DECO INVEST	○	●	○	○	○	○	○	○	○	○	○	○	○	○	○	○
JEDNOSKRZYDŁOWE	○	○	○	○	○	○	○	○	○	○	○	○	○	○	○	○
DECO INVEST	○	○	○	○	○	○	○	○	○	○	○	○	○	○	○	○
DWUSKRZYDŁOWE	●	○	○	○	○	○	○	○	○	○	○	○	○	○	○	○

WEWNĘTRZNE WEJŚCIOWE

B-30	○	○	●	○	●	○	○	●	○	○	○	○	○	○	○	○
C-30	○	○	●	○	●	○	○	●	○	○	○	○	○	○	○	○
CERBER PLUS RC2	○	●	○	●	○	○	○	○	○	○	○	○	○	○	○	○
RC3	○	○	●	○	●	○	○	○	○	○	○	○	○	○	○	○
RC4	○	○	●	○	○	●	○	○	○	○	○	○	○	○	○	○
CERBER PLUS	○	●	○	○	○	○	○	○	○	○	○	○	○	○	○	○

TECHNICZNE

FR EI30	○	●	○	○	○	○	○	○	○	○	○	○	○	○	○	○
EI30 SR 42 dB	○	●	○	○	○	○	○	○	○	○	○	○	○	○	○	○
EI30 PLUS	○	●	○	○	○	○	○	○	○	○	○	○	○	○	○	○
EI60 PLUS	○	●	○	○	○	○	○	○	○	○	○	○	○	○	○	○
SR 37 dB	○	○	●	○	○	○	○	○	○	○	○	○	○	○	○	○
TYP A	●	○	○	○	○	○	○	○	○	○	○	○	○	○	○	○
TYP B	●	○	○	○	○	○	○	○	○	○	○	○	○	○	○	○
TYP A DUO	●	○	○	○	○	○	○	○	○	○	○	○	○	○	○	○
TYP B DUO	●	○	○	○	○	○	○	○	○	○	○	○	○	○	○	○
HIGRO	●	○	○	○	○	○	○	○	○	○	○	○	○	○	○	○
GAMMA	○	●	○	○	○	○	○	○	○	○	○	○	○	○	○	○

● dostępne ○ niedostępne

ZESTAWIENIE AKUSTYCZNE DRZWI POL-SKONE WG NORMY PN-B-02151-3:2015

Rodzaj budynku	Przykładowe zastosowanie	Wymagania	Przykładowe nazwy drzwi
budynki wielorodzinne	drzwi do mieszkań	$R_{a1R} \geq 30$ dB	B-30, C-30, RC3, SR37, Cerber Plus SR37, Cerber Plus RC2 SR37, RC4
hotele wyższej kategorii	drzwi między pokojem hotelowym a obszarem komunikacji ogólnej (korytarze, hole, klatki schodowe)	$R_{a1R} \geq 35$ dB	EI30 systemu Pol-Skone SR42, Typ B DUO
hotele niższej kategorii	hotele turystyczne, pensjonaty, domy wypoczynkowe	$R_{a1R} \geq 30$ dB	EI30 system Pol-Skone, EI30 system Pol-Skone SR42, EI30 Plus, EI60 Plus, Typ B, Typ B DUO
budynki zamieszkania zbiorowego	domy studenckie, internaty i bursy szkolne, hotele robotnicze, domy dziecka, domy opieki społecznej	$R_{a1R} \geq 30$ dB	B-30, C-30, RC3, SR37, Cerber Plus SR37, Cerber Plus RC2 SR37, RC4
szpitale	gabinety lekarskie	$R_{a1R} \geq 35$ dB	EI30 systemu Pol-Skone SR42, Typ B DUO
	pokoje lekarzy i pielęgniarek	$R_{a1R} \geq 30$ dB	EI30 system Pol-Skone, EI30 system Pol-Skone SR42, EI30 Plus, EI60 Plus, Typ B, Typ B DUO

ZESTAWIENIE DRZWI ANTYWŁAMANIOWYCH POL-SKONE

Rodzaj budynku	Odporność na włamanie	Nazwa drzwi
budynki wielorodzinne - drzwi do mieszkań	klasa RC4 (wg PN-EN 1627:2012)	RC4
	klasa RC2 (wg PN-EN 1627:2012)	Cerber Plus RC2
	klasa RC3 (wg PN-EN 1627:2012)	B-30, C-30, RC3
	Klasa C (wg PN-B-92270:1990)	C-30, RC4

OZNACZENIA SYMBOLI

KONSTRUKCJA

Skrzydła POL-SKONE są produkowane w oparciu o różne konstrukcje oraz wypełnienia, dzięki czemu mogą sprostać wymaganiom wszystkich Klientów i dopasować się do ich potrzeb.



KONSTRUKCJA SKRZYDŁA
ramiak drewniany,
wypełnienie stanowi
warstwa o strukturze
„plastra miodu”



KONSTRUKCJA SKRZYDŁA
ramiak drewniany,
wypełnienie stanowi płyta
wiórowa otworowana



KONSTRUKCJA SKRZYDŁA
ramiak drewniany,
wypełnienie stanowi płyta
wiórowa pełna



KONSTRUKCJA SKRZYDŁA
specjalna konstrukcja
POL-SKONE

WYMIARY

Informacje dotyczące zakresów wymiarów oraz ościeżnic dla poszczególnych modeli drzwi znajdują się na stronach z ich opisami.

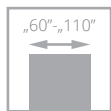

„60”-„110”
**DRZWI
JEDNOSKRZYDŁOWE**
(zakres wymiarowy)

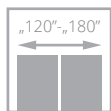

„120”-„180”
**DRZWI
DWUSKRZYDŁOWE**
(zakres wymiarowy)

SYSTEMY

Ze względu na sposób łączenia ościeżnicy ze skrzydłem wyróżnia się systemy przylgowy i bezprzylgowy. W pierwszym z nich skrzydło posiada fcl (wcięcie, wręb), które zachodzi na ościeżnicę, w drugim krawędź skrzydła tworzy z ościeżnicą jednolitą płaszczyznę.



SYSTEM PRZYLGOWY
skrzydło posiada fcl (wcięcie, wręb), które zachodzi na ościeżnicę



SYSTEM BEZPRZYLGOWY
prosta krawędź skrzydła tworzy jednolitą płaszczyznę z ościeżnicą

PARAMETRY

W ofercie POL-SKONE znajdują Państwo drzwi o specjalistycznych właściwościach technicznych.



drzwi dźwiękoizolacyjne



drzwi ogniodporne



drzwi antywłamaniowe



klasa mechaniczna



drzwi dymoszczelne



odporność na warunki klimatyczne



RTG



drzwi B-30, wzór W0, ościeżnica regulowana jednostronnie

ANTYWŁAMANIOWE POL-SKONE

B-30/C-30

UWAGA! W celu spełnienia warunków odporności ogniowej do drzwi należy stosować samozamykacz spełniający wymagania normy PN-EN 1154:1999/A1:2004/AC:2010 oraz klamki drzwiowe spełniające wymagania normy PN-EN 1906:2012. W celu spełnienia przez drzwi parametrów antywłamaniowości klamki drzwiowe powinny spełniać min. klasę 3 odporności na włamanie, a wkładki bębnekowe min. klasę 4 odporności związanej z kluczem oraz min. klasę 1 odporności na atak wg normy PN-EN 1303:2007+AC:2008.

Drzwi wewnętrzne wejściowe z korytarzy lub klatek schodowych do np. mieszkań w budynkach wielorodzinnych, czy pomieszczeń w budynkach użyteczności publicznej.

Skrzydło zbudowane z ramiaka drewnianego obłożonego dwiema płytami HDF. Wypełnienie stanowi specjalna konstrukcja POL-SKONE. Grubość skrzydła wynosi 56 mm.

Odporność na włamanie

POL-SKONE B-30 – klasa RC3 wg PN-EN 1627:2012

POL-SKONE C-30 – klasa RC3 wg PN-EN 1627:2012

– klasa C wg PN-B-92270:1990

Dymoszczelność – klasa Sa, S₂₀₀

Odporność ogniowa – klasa EI₃₀

Izolacyjność akustyczna – D1-35, D2-35, Rw=37 dB

4 klasa wytrzymałości mechanicznej wg PN-EN 1192:2001

Krajowa Ocena Techniczna ITB –KOT-2018/0713 wydanie 1

Krajowy Certyfikat Właściwości Użytkowych Nr 020-UWB-2728/W



drzwi B-30, wzór W0, ościeżnica stała drewniana



B-30



WZÓR	W00
ECO TOP	1650 / 2029,50
HIGH TOP	1750 / 2152,50
LAMISTONE CPL	1750 / 2152,50
SILKSTONE	1750 / 2152,50
LAMINOWANE CPL 0,2 MM	1850 / 2275,50
MALOWANE (RAL 9003)*	1990 / 2447,70
FORNIROWANE GRUPA A	1990 / 2447,70
FORNIROWANE GRUPA B	2090 / 2570,70
FORNIROWANE GRUPA C	2190 / 2693,70

C-30



WZÓR	W00
ECO TOP	2270 / 2792,10
HIGH TOP	2320 / 2853,60
LAMISTONE CPL	2320 / 2853,60
SILKSTONE	2320 / 2853,60
LAMINOWANE CPL 0,2 MM	2420 / 2853,60
MALOWANE (RAL 9003)*	2500 / 3075,00
FORNIROWANE GRUPA A	2500 / 3075,00
FORNIROWANE GRUPA B	2870 / 3530,10
FORNIROWANE GRUPA C	2990 / 3677,70

*standardowy kolor skrzydeł i ościeżnic drewnianych - biały RAL 9003.

dopłata do koloru podstawowego biały (RAL 9003) wg grup kolorystycznych RAL, NCS (str. 71)

Grupa I	Grupa II	Grupa III	Grupa IV	Grupa V
310/381,30	420/516,60	540/664,20	624/767,52	720/885,60



klamka



rozeta górna

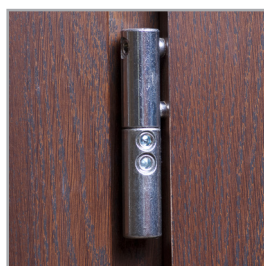

zawias

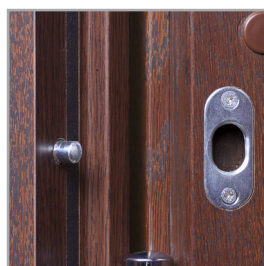

bolce antywyważeniowe

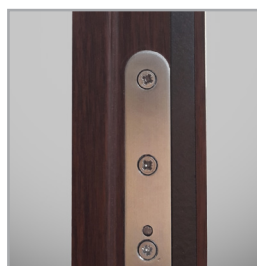

zamek listwowy

WYMIARY DRZWI

Ościeżnica drewniana stała lub regulowana:

1012x2075 mm, 980x2075 mm, 880x2075 mm,
1012x2000 mm, 980x2000 mm, 880x2000 mm,
1012x1950 mm, 980x1950 mm, 880x1950 mm
max. szerokość 1112 mm, max. wysokość 2175 mm (drzwi C-30
powyżej szerokości 1012 mm lub wysokości 2075 mm nie posiadają
parametru dymoszczelności)

UWAGA! Szerokość 90 Plus - 1032x2075 mm.

Szerokość drzwi 1032 mm pozwala uzyskać światło przejścia
min. 900 mm w przypadku otwarcia skrzydła o kąt 90°.

WYKOŃCZENIE SKRZYDŁA

Powierzchnia gładka malowana, fornirowana, pokryta laminatem CPL o grubości od 0,2 do 0,7 mm, laminatem HPL o grubości od 0,7 do 1,0 mm lub folią drewnopodobną.
Dostępne wystroje płaskie, wykonane z ozdobnych listew profilowanych, dekory aluminiowe oraz ozdobne frezowania w postaci ryfli (po konsultacji z Działem Sprzedaży).

OŚCIEŻNICE

Ościeżnica malowana, fornirowana, oklejona laminatem CPL 0,15 mm lub folią dopasowaną do kolorystyki skrzydła.

Drewniana stała sosnowa – opcjonalnie z listwami maskującymi, ćwierćwałkiem.

Drewniana regulowana z panelami poszerzającymi, opaskami kątowymi oraz listwą maskującą. Opcjonalnie: opaska boczna o szerokości 210 mm i grubości 16 mm (elementy pionowe).

AKCESORIA I WYPOSAŻENIE

Wyposażenie standardowe drzwi B-30:

- zawiasy czopowe regulowane w 3 płaszczyznach firmy OTLAV
- zamek listwowy firmy LOB z czteropunktowym ryglowaniem (2 rygle, 2 haki) na wkładkę bębnekową z rozstawem 72 mm
- bolce antywyważeniowe – 5 szt.
- próg dębowy z listwą aluminiową zabezpieczającą przed nadmierną eksploatacją

Wyposażenie standardowe drzwi C-30:

- zawiasy czopowe regulowane w 3 płaszczyznach firmy OTLAV
- zamek listwowy firmy LOB z pięciopunktowym ryglowaniem (2 rygle, 3 haki) na wkładkę bębnekową z rozstawem 72 mm
- komplet wkładek klasy 6
- klamka oraz rozeta górna GARDA z zabezpieczeniem wkładki - kolor srebrny
- bolce antywyważeniowe – 5 szt.
- próg dębowy z listwą aluminiową zabezpieczającą przed nadmierną eksploatacją

Wyposażenie dodatkowe B-30:

- dekory aluminiowe, wystroje, samozamykacz nawierzchniowy

lub kryty, wizjer szerokokątny, zwora elektromagnetyczna firmy DORMAKABA, klamka GARDA z zabezpieczeniem wkładki, rozeta górna GARDA z zabezpieczeniem wkładki, komplet wkładek klasy 6, kontaktron

- klamka GARDA w kolorze czarnym - **180** / 221,40
- rozeta górna GARDA w kolorze czarnym - **70** / 86,10
- wkładka GARDA w kolorze czarnym - **165** / 202,95
- szerokość 1112 mm **+10%**
- wysokość 2175 mm **+10%**

Wyposażenie dodatkowe C-30:

- dekory aluminiowe, wystroje, samozamykacz nawierzchniowy lub kryty, wizjer szerokokątny, zwora elektromagnetyczna firmy DORMAKABA, kontaktron, klamka GARDA w kolorze czarnym F8
- aluminiowe dekory, nowe wzory - str. 37
- zmiana koloru klamki GARDA na kolor czarny - **30** / 36,90
- zmiana koloru rozety górnej GARDA na kolor czarny - **10** / 12,30
- zmiana koloru wkładki klasy 6 na kolor czarny - **45** / 55,35
- szerokość 1112 mm **+10%**
- wysokość 2175 mm **+10%**

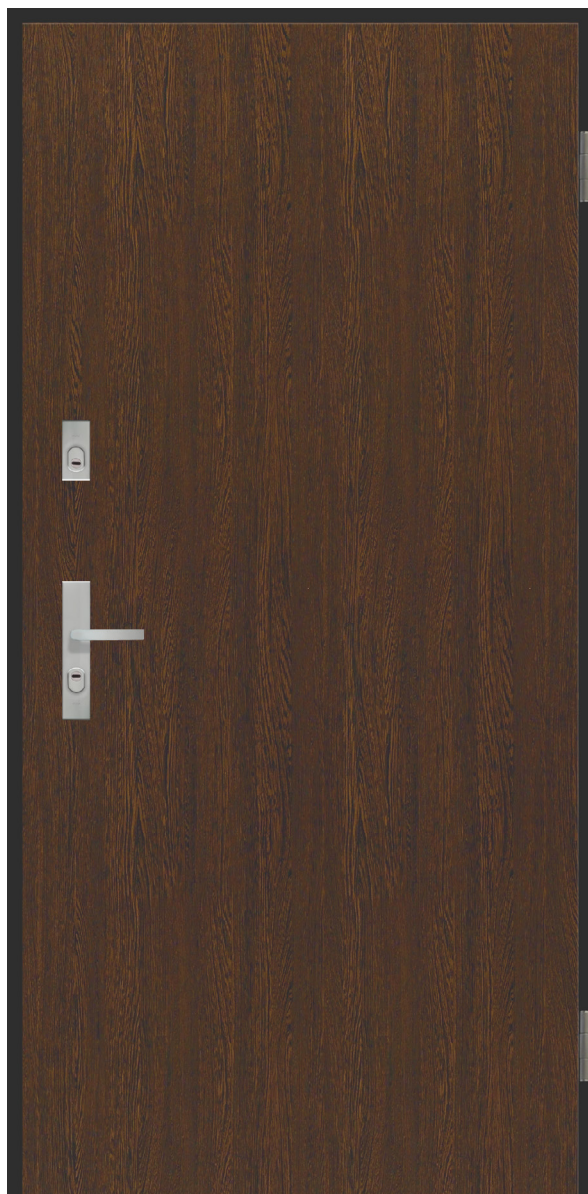
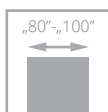

drzwi RC4, wzór 00, ościeżnica stała metalowa

NOWOŚĆ



DRZWI I OKNA

DRZWI WEWNĘTRZNE WEJŚCIOWE POL-SKONE

RC4



Drzwi wewnętrzne wejściowe stanowiące zamknięcia otworów budowlanych w ścianach wewnętrznych między klatką schodową lub korytarzem a pomieszczeniami. Otwierane do wewnątrz i na zewnątrz pomieszczenia.

Specjalna konstrukcja POL-SKONE oparta na solidnym ramiaku drewnianym wzmocnionym sklejką. Wypełnienie stanowi pakiet płyt wiórowych wzmocnionych prętami stalowymi. Grubość skrzydła 50 mm. Ościeżnica stała metalowa wykonana z blachy DC01 o grubości 1,5 mm, próg ze stali nierdzewnej o grubości 1,5 mm.

- **odporność na włamanie:** klasa RC4 wg PN-EN 1627:2012 oraz klasa C wg PN-B-92270:1990
- **izolacyjność akustyczna:** $R_w = 37$ dB, $D_1 = 35$, $D_2 = 30$
- **wytrzymałość mechaniczna:** klasa 4 wg PN-EN 1192:2001
- **trwałość mechaniczna:** klasa 5 wg PN-EN 12400:2004
- **krajowa ocena techniczna:** ITB-KOT-2019/0804 wydanie 1



drzwi RC4, wzór 00, ościeżnica stała metalowa

RC4

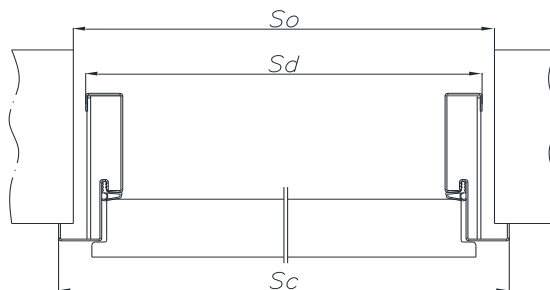

CENA SKRZYDŁA

pełne 00

ECO TOP	2250 / 2767,50
HIGH TOP	2360 / 2902,80
LAMINOWANE CPL 0,2 MM	2360 / 2902,80
LAMISTONE CPL	2360 / 2902,80
SILKSTONE	2360 / 2902,80
MALOWANE (RAL 9003)*	2460 / 3025,80
FORNIROWANE GRUPA A	2460 / 3025,80
FORNIROWANE GRUPA B	2710 / 3333,30
FORNIROWANE GRUPA C	3110 / 3825,30

Cena skrzydła zawiera wkładki oraz klamkę. Podane parametry techniczne dotyczą zestawu w postaci skrzydła, ościeżnicy metalowej oraz proggu ze stali nierdzewnej. W celu spełnienia warunków krajowej oceny technicznej wymagany jest zakup całego комплекtu drzwi tj. skrzydła, ościeżnicy metalowej oraz proggu ze stali nierdzewnej.

dopłata do laminatu CPL 0,5 mm, 0,7 mm:

szerokość „80” - **99** / 121,77

szerokość „90”, „100” - **149** / 183,27

dopłata za szerokość 1104 mm **+10%**

dopłata za wysokość 2166 mm **+10%**

Ościeżnica metalowa stała RC4
blacha DC01 grubość 1,5 mm **890** / 1094,70

Próg ze stali nierdzewnej grubość
1,5 mm **100** / 123,00

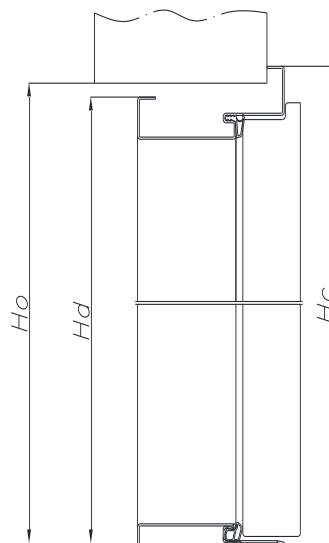

OŚCIEŻNICA STAŁA METALOWA

	szerokość [mm]		wysokość [mm]			
	Sc	Sd	So	Hc	Hd	Ho
„80”	904	860	880	1966	1944	1954
„90”	1004	960	980	2066	2044	2054
„90 Plus”	1024	980	1000	2166	2144	2154
„100”	1104	1060	1080			

Kolorystyka ościeżnic metalowych (str. 44)

*dopłata do koloru podstawowego biały (RAL 9003) wg grup kolorystycznych RAL, NCS (str. 71)

Grupa I	Grupa II	Grupa III	Grupa IV	Grupa V
310 /381,30	420 /516,60	540 /664,20	624 /767,52	720 /885,60



zamek listwowy



zamek listwowy

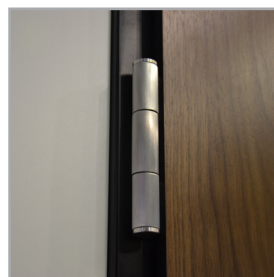

zawias



bolce antywyważeniowe

WYMIARY DRZWI

Drzwi z ościeżnicą metalową:

904x2066 mm, 1004x2066 mm, 1104x2066 mm

Wersja 90 Plus (pozwala uzyskać światło przejścia min. 900 mm przy otwarciu skrzydła o kąt 90°) 1024x2066 mm

Istnieje możliwość wykonania drzwi na niestandardowe wysokości. Maksymalny wymiar 1104x2166 mm

WYKOŃCZENIE SKRZYDŁA

Powierzchnia gładka malowana, fornirowana, pokryta laminatem CPL o grubości od 0,2 do 0,7 mm, laminatem HPL o grubości od 0,7 do 1,0 mm lub folią drewnopodobną. Dostępne wystroje wykonane z ozdobnych listew profilowanych.

OŚCIEŻNICE

Stać metalowa wykonana z blachy DC01 o grubości 1,5 mm malowana proszkowo w kolorze białym (RAL 9016 i RAL 9003), szarym (RAL 7047), brązowym (RAL 8014), beżowym (RAL 1001), grafitowym (RAL 7024), czarnym (RAL 9005).

AKCESORIA I WYPOSAŻENIE

Wyposażenie standardowe

- ościeżnica stała metalowa z blachy DC01 o grubości 1,5 mm
- zamek listwowy z pięciopunktowym ryglowaniem
- zawiasy obiektowe, kątowe regulowane 3D – 2 szt.
- bolce antywyważeniowe – 5 szt.
- próg stalowy ze stali nierdzewnej o grubości 1,5 mm
- komplet wkładek klasy 6
- klamka oraz rozeta TORONTO firmy Axa - kolor srebrny

Wyposażenie dodatkowe

- wizjer panoramiczny
- zmiana koloru klamki TORONTO na kolor czarny - **70** / 86,10
- zmiana koloru rozety górnej TORONTO na kolor czarny - **35** / 43,05
- zmiana koloru wkładki klasy 6 na kolor czarny - **45** / 55,35

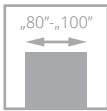

ANTYWŁAMANIOWE POL-SKONE

RC3

UWAGA! W celu spełnienia przez drzwi parametrów antywłamaniowości klamki drzwiowe powinny spełniać min. klasę 3 odporności na włamanie, a wkładki bębnekowe min. klasę 4 odporności związanej z kluczem oraz min. klasę 1 odporności na atak wg normy PN-EN 1303:2007+AC:2008.

Drzwi wewnętrzne wejściowe z korytarzy lub klatek schodowych do np. mieszkań w budynkach wielorodzinnych, czy pomieszczeń w budynkach użyteczności publicznej.

Skrzydło zbudowane z ramiaka drewnianego, obłożonego dwiema płytami HDF. Wypełnienie stanowi specjalna konstrukcja POL-SKONE. Grubość skrzydła 50 mm..

Odporność na włamanie klasa RC3 wg PN-EN 1627:2012
Izolacyjność akustyczna – D1-30, D2-30, Rw=32 dB
4 klasa wytrzymałości mechanicznej wg PN-EN 1192:2001
krajowa ocena techniczna ITB –KOT-2018/0713 wydanie 1

drzwi RC3, wzór W0, ościeżnica drewniana regulowana jednostronnie



drzwi RC3, wzór W0, ościeżnica drewniana regulowana jednostronnie





WZÓR	drzwi RC3 z ościeżnicą drewnianą	drzwi RC3 z ościeżnicą metalową
ECO TOP	1550 / 1906,50	1650 / 2029,50
HIGH TOP	1650 / 2029,50	1750 / 2152,50
LAMINOWANE CPL 0,2 MM	1750 / 2152,50	1850 / 2275,50
LAMISTONE CPL	1650 / 2029,50	1750 / 2152,50
SILKSTONE	1650 / 2029,50	1750 / 2152,50
MALOWANE (RAL 9003)*	1890 / 2324,70	1990 / 2447,70
FORNIROWANE GRUPA A	1890 / 2324,70	1990 / 2447,70
FORNIROWANE GRUPA B	1990 / 2447,70	2090 / 2570,70
FORNIROWANE GRUPA C	2090 / 2570,70	2190 / 2693,70

Dopłata do kolorystyki ościeżnic metalowych (str. 44)

*dopłata do koloru podstawowego biały (RAL 9003) dla drzwi z ościeżnicą drewnianą i skrzydeł wg grup kolorystycznych RAL, NCS (str. 71)

Grupa I	Grupa II	Grupa III	Grupa IV	Grupa V
310/381,30	420/516,60	540/664,20	624/767,52	720/885,60



klamka



rozeta górna



zawias



ościeżnica metalowa

WYMIARY DRZWI

Ościeżnica drewniana stała lub regulowana:

1012x2075 mm, 980x2075 mm, 880x2075 mm,
1012x2000 mm, 980x2000 mm, 880x2000 mm,
1012x1950 mm, 980x1950 mm, 880x1950 mm.
max. szerokość drzwi „100” 1112 mm, max. wysokość 2175 mm

UWAGA! Szerokość 90 Plus - 1032 mm.
Szerokość drzwi 1032 mm pozwala uzyskać światło przejścia
min. 900 mm w przypadku otwarcia skrzydła o kąt 90°.

Ościeżnica stała metalowa:

904x2071 mm, 1004x2071 mm
max. szerokość drzwi „100” 1104 mm, max. wysokość 2171 mm
UWAGA! Szerokość 90 Plus - 1024 mm.
Szerokość drzwi 1024 mm pozwala uzyskać światło przejścia
min. 900 mm w przypadku otwarcia skrzydła o kąt 90°.

WYKOŃCZENIE SKRZYDŁA

Powierzchnia gładka malowana, fornirowana, pokryta laminatem CPL o grubości od 0,2 do 0,7 mm, laminatem HPL o grubości od 0,7 do 1,0 mm lub folią drewnopodobną.
Dostępne wystrójki płaskie, wykonane z ozdobnych listew profilowanych, dekory aluminiowe oraz ozdobne frezowania w postaci ryfli (po konsultacji z Działem Sprzedaży).

OŚCIEŻNICE

Ościeżnica malowana, fornirowana, oklejona laminatem CPL 0,15 mm lub folią dopasowaną do kolorystyki skrzydła.

Drewniana stała sosnowa – opcjonalnie z listwami maskującymi, ćwierćwałkiem.

Drewniana regulowana z panelami poszerzającymi, opaskami kątowymi oraz listwą maskującą.
Opcjonalnie: opaska boczna o szerokości 210 mm i grubości 16 mm (elementy pionowe).

Stała metalowa wykonana z blachy stalowej gr. 1,5 mm standardowo malowanej proszkowo w kolorze białym (RAL 9016 i RAL 9003), szarym (RAL 7047), brązowym (RAL 8014), beżowym (RAL 1001), grafitowym (RAL 7024), czarnym (RAL 9005). Istnieje możliwość malowania ościeżnic w nietypowych kolorach z palety RAL lub NCS po konsultacji z Działem Sprzedaży.
Ościeżnica obejmuje mur na grubość 100 mm i może pełnić funkcję ościeżnicy kątowej.

AKCESORIA I WYPOSAŻENIE

Wyposażenie standardowe:

- 4 zawiasy czopowe regulowane w 3 płaszczyznach firmy OTLAV
- zamek listwowy firmy FUHR z czteropunktowym ryglowaniem (2 rygle, 2 haki) na wkładkę bębnową z rozstawem 92 mm
- bolce antywyważeniowe – 5 szt.
- próg dębowy z listwą aluminiową zabezpieczającą przed nadmierną eksploatacją (dotyczy ościeżnicy drewnianej)
- próg dębowy (dotyczy ościeżnicy metalowej)

Wyposażenie dodatkowe:

- dekory aluminiowe, wystrójki, samozamykacz nawierzchniowy lub kryty, wizjer szerokokątny, zwora elektromagnetyczna firmy DORMAKABA, klamka GARDA rozstaw 92 mm z zabezpieczeniem

- wkładki, rozeta górna GARDA z zabezpieczeniem wkładki, komplet wkładek klasy 6, kontaktron
- zamiana progu dębowego na próg ze stali nierdzewnej - **40/49,20**
- ościeżnica stała metalowa do drzwi RC3 - **782/961,86**
- aluminiowe dekory, nowe wzory - str. 37
- klamka GARDA w kolorze czarnym - **180 / 221,40**
- rozeta górna GARDA w kolorze czarnym - **70 / 86,10**
- wkładka GARDA w kolorze czarnym - **150 / 184,50**
- szerokość drzwi „100” 1112 mm **+10%** (ość. drewniana)
- wysokość 2175 mm **+10%** (ość. drewniana)
- szerokość drzwi „100” 1104 mm **+10%** (ość. metalowa)
- wysokość 2171 mm **+10%** (ość. metalowa)

Opcjonalnie: możliwość zastosowania opaski bocznej o szerokości 210 mm (od strony przeciwnej do zawiasowej) - str. 56



WEWNĘTRZNE WEJŚCIÓWE

CERBER PLUS RC 2

Drzwi wewnętrzne wejściowe z korytarzy lub klatek schodowych do np. mieszkań w budynkach wielorodzinnych czy pomieszczeń w budynkach użyteczności publicznej.

Drzwi z ościeżnicą drewnianą stałą i regulowaną lub metalową. Skrzydło zbudowane z ramiaka drewnianego, obłożone dwiema płytami HDF. Wypełnienie stanowi płyta otworowana, opcjonalnie płyta pełna, lub specjalna konstrukcja POL-SKONE (wersja 37 dB). Nominalna grubość skrzydła wynosi 46 mm.

izolacyjność akustyczna:

klasa D1 - 25, D2 - 25, klasa **Rw=27 dB** (wypełnienie płyta otworowana lub pełna, drzwi z progiem lub uszczelką opadającą)

klasa D1 - 30, D2 - 30, klasa **Rw=37 dB** (wypełnienie POL-SKONE, drzwi z uszczelką opadającą)

klasa D1 - 35, D2 - 30, klasa **Rw=37 dB** (wypełnienie POL-SKONE, drzwi z progiem)

odporność na włamanie: klasa **RC2** wg PN-EN 1627:2012

3 klasa mechaniczna wg PN-EN 1192:2001

Krajowa Ocena Techniczna ITB-KOT-2019/0742 wydanie 1

drzwi CERBER PLUS RC2, wzór 00, ościeżnica stała drewniana



drzwi CERBER PLUS RC2, wzór 00, ościeżnica drewniana regulowana jednostronnie

CERBER PLUS RC2



WERSJA	pełne 00 z ościeżnicą stałą drewnianą	37 dB 00 z ościeżnicą stałą drewnianą
ECO TOP	1250 / 1537,50	1450 / 1783,50
HIGH TOP	1350 / 1660,50	1550 / 1906,50
LAMINOWANE CPL 0,2 MM	1450 / 1783,50	1650 / 2029,50
LAMISTONE CPL	1350 / 1660,50	1550 / 1906,50
SILKSTONE	1350 / 1660,50	1550 / 1906,50
MALOWANE (RAL 9003)*	1650 / 2029,50	1850 / 2275,50
FORNIROWANE GRUPA A	1650 / 2029,50	1850 / 2275,50
FORNIROWANE GRUPA B	1750 / 2152,50	1950 / 2398,50
FORNIROWANE GRUPA C	1850 / 2275,50	2050 / 2521,50

Podane parametry techniczne dotyczą zestawu w postaci skrzydła, ościeżnicy metalowej oraz progu. W celu spełnienia warunków krajowej oceny technicznej wymagany jest zakup całego kompletu drzwi tj. skrzydła, ościeżnicy oraz progu.

*standardowy kolor skrzydeł i ościeżnic drewnianych - biały RAL 9003.

Kolorystyka ościeżnic metalowych (str. 44)

dopłata do koloru podstawowego biały (RAL 9003)
wg grup kolorystycznych RAL, NCS (str. 71)

Grupa I	Grupa II	Grupa III	Grupa IV	Grupa V
310/381,30	420/516,60	540/664,20	624/767,52	720/885,60

skrzydło do ościeżnicy metalowej CERBER PLUS RC2	skrzydło do ościeżnicy metalowej CERBER PLUS RC2 37dB
824 / 1013,52	1024 / 1259,52
924 / 1136,52	1124 / 1382,52
1024 / 1259,52	1224 / 1505,52
924 / 1136,52	1124 / 1382,52
924 / 1136,52	1124 / 1382,52
1224 / 1505,52	1424 / 1751,52
1224 / 1505,52	1424 / 1751,52
1324 / 1628,52	1524 / 1874,52
1424 / 1751,52	1624 / 1997,52

Ościeżnica metalowa stała
CERBER PLUS RC2,
CERBER PLUS RC2 37 dB

475 / 584,25

Próg drewniany dębowy

51 / 62,73

**CENA DRZWI = CENA SKRZYDŁA + CENA OŚCIEŻNICY +
CENA PROGU**



zamek listwowy



zamek listwowy

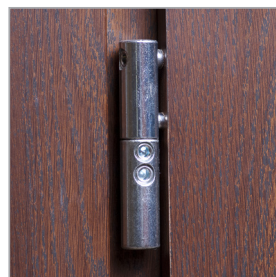

zawias



próg dębowy do ościeżnicy
drewnianej

WYMIARY DRZWI Drzwi z ościeżnicą drewnianą stałą lub regulowaną:
895x2067 mm, 995x2067 mm, 895x2000 mm, 995x2000 mm,
895x1950 mm, 995x1950 mm
max. szerokość 1095 mm, max. wysokość 2267 mm
UWAGA! Szerokość 90 Plus - 1005x2067 mm.
Szerokość drzwi 1005 mm pozwala uzyskać światło przejścia
min. 900 mm w przypadku otwarcia skrzydła o kąt 90°.

Drzwi z ościeżnicą metalową stałą:
897x2068 mm, 997x2068 mm, 897x2001 mm, 997x2001 mm,
897x1951 mm, 997x1951 mm
max. szerokość 1097 mm, max. wysokość 2268 mm
UWAGA! Szerokość 90 Plus - 1007x2068 mm.
Szerokość drzwi 1005 mm pozwala uzyskać światło przejścia
min. 900 mm w przypadku otwarcia skrzydła o kąt 90°.

WYKOŃCZENIE SKRZYDŁA

Powierzchnia gładka malowana, fornirowana, pokryta laminatem CPL o grubości od 0,2 do 0,7 mm, laminatem HPL o grubości od 0,7 do 1,0 mm lub folią drewnopodobną.
Dostępne wystroje płaskie, wykonane z ozdobnych listew profilowanych, dekory aluminiowe (po konsultacji z Działem Sprzedaży).

OŚCIEŻNICE

Ościeżnica malowana, fornirowana, oklejona laminatem CPL 0,15 mm lub folią dopasowaną do kolorystyki skrzydła.
Drewniana stała sosnowa – opcjonalnie z listwami maskującymi, ćwierćwałkiem.
Drewniana regulowana z panelami poszerzającymi, opaskami kątowymi oraz listwą maskującą.

Stala metalowa wykonana z blachy o grubości 1,5 mm malowana proszkowo w kolorze białym (RAL 9016 i RAL 9003), szarym (RAL 7047), brązowym (RAL 8014), beżowym (RAL 1001), grafitowym (RAL 7024), czarnym (RAL 9005). Istnieje możliwość malowania ościeżnic w nietypowych kolorach z palety RAL lub NCS po konsultacji z Działem Sprzedaży.

AKCESORIA I WYPOSAŻENIE

Wyposażenie standardowe
Drzwi z ościeżnicą drewnianą (stałą lub regulowaną)
- zawiasy czopowe wkręcane regulowane – 3 szt.
- zamek listwowy z czteropunktowym ryglowaniem
- blachy zaczepowe, regulowane, wzmocnione (nie dot. drzwi z ościeżnicą metalową)
- bolce antywyważeniowe – 3 szt.
- wizjer Ø15
- próg dębowy z listwą aluminiową (do ościeżnicy drewnianej)
- próg dębowy (dotyczy ościeżnicy metalowej)
Wyposażenie dodatkowe
- wypełnienie z płyty pełnej - 115/141,45
- dekory aluminiowe (A1,A2,A3) - 99/121,77
- komplet wkładek minimum klasy 4
- klamki i rozety minimum klasy 2
- uszczelka opadająca (bez progu) - 180/221,40
- osłonki na zawiasy (1 szt.):

biały / brąz - 2/2,46, chrom/nikiel - 7/8,61, złoty mat - 11/13,53
- zamiana progu dębowego na próg ze stali nierdzewnej (dotyczy ościeżnicy metalowej) - 40/49,20
- klamka GARDA w kolorze czarnym - 180 / 221,40
- rozeta górna GARDA w kolorze czarnym - 70 / 86,10
- wkładka GARDA w kolorze czarnym - 150 / 184,50
- szerokość 1095 mm +10% (ość. drewniana)
- wysokość 2167 mm +10% (ość. drewniana)
- wysokość 2267 mm +20% (ość. drewniana)
- szerokość 1097 mm +10% (ość. metalowa)
- wysokość 2168 mm +10% (ość. metalowa)
- wysokość 2268 mm +20% (ość. metalowa)

aluminiowe dekory,
nowe wzory - str. 37



WEWNĘTRZNE WEJŚCIÓWE CERBER PLUS



Drzwi z ościeżnicą drewnianą lub metalową. Skrzydło zbudowane z ramiaka drewnianego, obłożone dwiema płytami HDF. Wypełnienie stanowi płyta otworowana, opcjonalnie płyta pełna lub specjalna konstrukcja POL-SKONE (wersja 37dB). Nominalna grubość skrzydła 46 mm..

izolacyjność akustyczna:

klasa D1 – 25, D2 – 25, **klasa Rw=27 dB** (wypełnienie płyta otworowana lub pełna, drzwi z progkiem lub uszczelką opadającą)

klasa D1 – 30, D2 – 30, **klasa Rw=37 dB** (wypełnienie POL-SKONE, drzwi z uszczelką opadającą)

klasa D1 – 35, D2 – 30, **klasa Rw=37 dB** (wypełnienie POL-SKONE, drzwi z progkiem)

3 klasa mechaniczna wg normy PN-EN 1192:2001
Krajowa Ocena Techniczna ITB-KOT-2019/0742 wydanie 1

drzwi CERBER PLUS, wzór 00, ościeżnica stała drewniana



drzwi CERBER PLUS, wzór 00, ościeżnica drewniana regulowana jednostronnie



CERBER PLUS



WERSJA	pełne 00		37 dB 00		skrzydło do ościeżnicy metalowej CERBER PLUS		skrzydło do ościeżnicy metalowej CERBER PLUS 37dB	
	z ościeżnicą stałą drewnianą		z ościeżnicą stałą drewnianą					
ECO TOP	966 /	1188,18	1230 /	1512,90	640 /	787,20	904 /	1111,92
HIGH TOP	1020 /	1254,60	1350 /	1660,50	694 /	853,62	1024 /	1259,52
LAMINOWANE CPL 0,2 MM	1120 /	1377,60	1450 /	1783,50	794 /	976,62	1124 /	1382,52
LAMISTONE CPL	1020 /	1254,60	1350 /	1660,50	694 /	853,62	1024 /	1259,52
SILKSTONE	1020 /	1254,60	1350 /	1660,50	694 /	853,62	1024 /	1259,52
MALOWANE (RAL 9003)*	1230 /	1512,90	1545 /	1900,35	904 /	1111,92	1219 /	1499,37
FORNIROWANE GRUPA A	1230 /	1512,90	1545 /	1900,35	904 /	1111,92	1219 /	1499,37
FORNIROWANE GRUPA B	1335 /	1642,05	1650 /	2029,50	1005 /	1236,15	1324 /	1628,52
FORNIROWANE GRUPA C	1400 /	1722,00	1730 /	2127,90	1074 /	1321,02	1404 /	1726,92
Podane parametry techniczne dotyczą zestawu w postaci skrzydła, ościeżnicy metalowej oraz progów. W celu spełnienia warunków krajowej oceny technicznej wymagany jest zakup całego kompletu drzwi tj. skrzydła, ościeżnicy oraz progów.								
*standardowy kolor skrzydeł i ościeżnic drewnianych - biały RAL 9003. Kolorystyka ościeżnic metalowych (str. 44)								
dopłata do koloru podstawowego biały (RAL 9003) wg grup kolorystycznych RAL, NCS (str. 71)								
Grupa I	Grupa II	Grupa III	Grupa IV	Grupa V	Ościeżnica metalowa stała CERBER PLUS, CERBER PLUS 37 dB			
310/381,30	420/516,60	540/664,20	624/767,52	720/885,60	Próg drewniany dębowy			
					CENA DRZWI = CENA SKRZYDŁA + CENA OŚCIEŻNICY + CENA PROGU			
					375 / 461,25			
					51 / 62,73			



klamka



rozeta górna

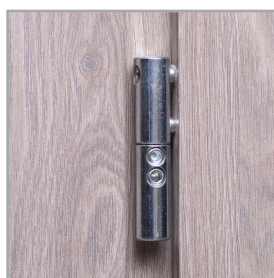

zawias



próg dębowy

WYMIARY DRZWI

Drzwi z ościeżnicą drewnianą stałą lub regulowaną:
895x2067 mm, 995x2067 mm, 895x2000 mm, 995x2000 mm
895x1950 mm, 995x1950 mm
max. szerokość drzwi „100” -1095 mm, max. wysokość 2267 mm

UWAGA! Szerokość 90 Plus - 1005 mm.
Szerokość drzwi 1007 mm pozwala uzyskać światło przejścia min. 900 mm w przypadku otwarcia skrzydła o kąt 90°.

Drzwi z ościeżnicą metalową stałą:

897x2068 mm, 997x2068 mm, 897x2001 mm, 997x2001 mm,
897x1951 mm, 997x1951 mm
max. szerokość drzwi „100” -1097 mm, max. wysokość 2268 mm

UWAGA! Szerokość 90 Plus - 1007 mm.
Szerokość drzwi 1007 mm pozwala uzyskać światło przejścia min. 900 mm w przypadku otwarcia skrzydła o kąt 90°.

WYKOŃCZENIE SKRZYDŁA

Powierzchnia gładka malowana, fornirowana, pokryta laminatem CPL o grubości od 0,2 do 0,7 mm, laminatem HPL o grubości od 0,7 do 1,0 mm lub folią drewnopodobną. Dostępne wystroje płaskie, wykonane z ozdobnych listew profilowanych, dekory aluminiowe oraz ozdobne frezowania w postaci ryfli (po konsultacji z Działem Sprzedaży).

OŚCIEŻNICE

Ościeżnica malowana, fornirowana, oklejona laminatem CPL 0,15 mm lub folią dopasowaną do kolorystyki skrzydła.
Drewniana stała sosnowa – opcjonalnie z listwami maskującymi, ćwierćwałkiem.

Drewniana regulowana z panelami poszerzającymi, opaskami kątowymi oraz listwą maskującą.

Stała metalowa wykonana z blachy o grubości 1,5 mm malowana proszkowo w kolorze białym (RAL 9016 i RAL 9003), szarym (RAL 7047), brązowym (RAL 8014), beżowym (RAL 1001), grafitowym (RAL 7024), czarnym (RAL 9005)

Istnieje możliwość malowania ościeżnic w nietypowych kolorach z palety RAL lub NCS po konsultacji z Działem Sprzedaży.

AKCESORIA I WYPOSAŻENIE

Wyposażenie standardowe

Drzwi z ościeżnicą drewnianą
- zawiasy czopowe regulowane w 3 płaszczyznach firmy OTLAV – 3 szt.
- dwa niezależne zamki trzybolcowe na wkładkę patentową
- bolce antywyważeniowe – 2 szt.
- wizjer
- próg dębowy z listwą aluminiową zabezpieczającą przed nadmierną eksploatacją
- wzmocnione blachy zaczepowe zamków

Drzwi z ościeżnicą metalową

- zawiasy czopowe regulowane w 3 płaszczyznach firmy OTLAV – 3 szt.
- dwa niezależne zamki trzybolcowe na wkładkę patentową
- bolce antywyważeniowe – 2 szt.
- wizjer
- próg dębowy

Wyposażenie dodatkowe

- wypełnienie z płyty pełnej - 115/141,45

- dekory aluminiowe (A1,A2,A3) - 99/121,77
- komplet wkładek
- zawias z funkcją domykającą (tylko do ościeżnicy drewnianej) - 66/81,18
- uszczelka opadająca (bez progów) - 180/221,40
- osłonki na zawiasy (1 szt.) :
biały / brąz - 2/2,46, chrom/nikiel - 7/8,61, złoty mat - 11/13,53
- zamiana progów dębowego na próg ze stali nierdzewnej (dotyczy ościeżnicy metalowej) - 40/49,20
- aluminiowe dekory, nowe wzory - str. 37
- klamka GARDA w kolorze czarnym - 180 / 221,40
- rozeta górna GARDA w kolorze czarnym - 70 / 86,10
- wkładka GARDA w kolorze czarnym - 150 / 184,50
- szerokość 1095 mm +10% (ość. drewniana)
- wysokość 2167 mm +10% (ość. drewniana)
- wysokość 2267 mm +20% (ość. drewniana)
- szerokość 1097 mm +10% (ość. metalowa)
- wysokość 2168 mm +10% (ość. metalowa)
- wysokość 2268 mm +20% (ość. metalowa)



PRZECIWPOŻAROWE POL-SKONE

FR EI30

System Pol-Skone
z naświetlami lub bez naświetli

UWAGA! W celu spełnienia warunków odporności ogniowej do drzwi należy stosować samozamykacz spełniający wymagania normy PN-EN 1154:1999/A1:2004/AC:2010, kłamki drzwiowe spełniające wymagania normy PN-EN 1906:2012 oraz wkładki bębnekowe spełniające wymagania normy PN-EN 1303:2007+AC:2008.

Drzwi są przeznaczone do stosowania jako drzwi wewnętrzne wejściowe w budownictwie mieszkaniowym, zamieszkania zbiorowego, użyteczności publicznej oraz przemysłowym, stanowiące, zgodnie z terminologią ustaloną w normie PN-B-91000:1996, zamknięcia otworów w ścianach wewnętrznych, między klatką schodową lub korytarzem a pomieszczeniami.

Skrzydło w systemie przylgowym. Konstrukcję skrzydła stanowi ramiak z drewna iglastego obłożony obustronnie płytami HDF. Wypełnienie stanowi specjalna konstrukcja Pol-Skone. Nominalna grubość skrzydła wynosi 50 mm dla drzwi o $R_w = 32$ dB (jednoskrzydłowe) lub 27 dB (dwuskrzydłowe).

- Odporność ogniowa EI₂30
- izolacyjność akustyczna
- FR EI30 jednoskrzydłowe:
 - klasa D₁ – 30, D₂ – 25, klasa R_w=32 dB
- FR EI30 dwuskrzydłowe:
 - klasa D₁ – 25, D₂ – 25, klasa R_w=27 dB
- FR EI30 SR42:
 - klasa D₁ – 40, D₂ – 35, klasa R_w=42 dB
- 3 klasa wytrzymałości mechanicznej wg normy PN-EN 1192:2001
- Aprobata Techniczna ITB: AT-15-8368/2015
- Krajowy Certyfikat Stałości Właściwości Użytkowych nr 020-UWB-1937/W

drzwi FR EI30, ościeznica regulowana



drzwi przeciwpożarowe FR EI30 SR 42, ościeznica stała drewniana

FR EI30



WZÓR	EI 30 SR 32	EI 30-1S	EI 30 SR 42
ECO TOP	1460/1795,80	3030/3726,90	1950/2398,50
LAMINOWANE CPL 0,2 MM	1700/2091,00	3340/4108,20	2200/2706,00
HIGH TOP	1620/1992,60	3190/3923,70	2100/2583,00
LAMISTONE	1620/1992,60	3190/3923,70	2100/2583,00
SILKSTONE	1620/1992,60	3190/3923,70	2100/2583,00
MALOWANE (RAL 9003)*	1840/2263,20	3490/4292,70	2300/2829,00
FORNIROWANE GRUPA A	1840/2263,20	3490/4292,70	2300/2829,00
FORNIROWANE GRUPA B	1940/2386,20	3670/4514,10	2400/2952,00
FORNIROWANE GRUPA C	2040/2509,20	3850/4735,50	2500/3075,00



WZÓR	EI 30-2 SR 27	EI 30-2S	EI 30-3S
ECO TOP	2870/3530,10	5210/6408,30	4430/5448,90
LAMINOWANE CPL	3270/4022,10	5730/7047,90	4860/5977,80
HIGH TOP	3120/3837,60	5470/6728,10	4640/5707,20
LAMISTONE	3120/3837,60	5470/6728,10	4640/5707,20
SILKSTONE	3120/3837,60	5470/6728,10	4640/5707,20
MALOWANE (RAL 9003)*	3430/4218,90	6010/7392,30	5060/6223,80
FORNIROWANE GRUPA A	3430/4218,90	6010/7392,30	5060/6223,80
FORNIROWANE GRUPA B	3600/4428,00	6310/7761,30	5310/6531,30
FORNIROWANE GRUPA C	3780/4649,40	6620/8142,60	5580/6863,40

*standardowy kolor skrzydeł i ościeżnic drewnianych - biały RAL 9003.

Kolorystyka ościeżnic metalowych (str. 44)

dopłata do koloru podstawowego biały (RAL 9003) wg grup kolorystycznych RAL, NCS (str. 71)

Grupa I	Grupa II	Grupa III
310/381,30	420/516,60	540/664,20
Grupa IV	Grupa V	
624/767,52	720/885,60	

NAŚWIELTA BOCZNE I GÓRNE

ECO TOP	266 / 327,18
LAMINOWANE CPL	266 / 327,18
HIGH TOP	266 / 327,18
LAMISTONE	266 / 327,18
SILKSTONE	266 / 327,18
MALOWANE (RAL 9003)*	292 / 359,16
FORNIROWANE GRUPA A	292 / 359,16
FORNIROWANE GRUPA B	292 / 359,16
FORNIROWANE GRUPA C	307 / 377,61

Naświetla boczne i górne naświetle na profilu ościeżnicy stałej 100mm x 55mm o odporności ogniowej EI30, maksymalny wymiar naświetli bocznych 944mm x 2175mm, maksymalny wymiar naświetli górnych 2152mm x 425mm, minimalny wymiar długości jednego boku naświetla 300 mm (cena za 1 mb) standard: szkło przezroczyste ognioodporne (m²): 1100/1353

WYMIARY DRZWI

Drzwi jednoskrzydłowe:
1012x2075 mm
max. szerokość „100” – 1112 mm, max. wysokość 2175 mm
UWAGA! Szerokość 90 Plus - 1032 mm.
Szerokość drzwi 1032 mm pozwala uzyskać światło przejścia min. 900 mm w przypadku otwarcia skrzydła o kąt 90°.

Drzwi dwuskrzydłowe:
„30”+„90”* (1352 mm), „40”+„90”* (1452 mm), „50”+„90”* (1552 mm), „60”+„90”* (1652 mm), „70”+„90” (1752 mm), „80”+„90” (1852 mm), „90”+„90” (1952 mm);
*skrzydło o szerokości „30”, „40”, „50”, „60” tylko w wersji pełnej.
max. szerokość „100”+„100” – 2152 mm, max. wysokość 2175 mm

WYKOŃCZENIE SKRZYDŁA

Powierzchnia gładka malowana, fornirowana, pokryta laminatem CPL o grubości od 0,2 mm do 0,7 mm, laminatem HPL o grubości od 0,7 mm do 1 mm lub folią drewnopodobną.
Dostępne są wystroje wykonane z ozdobnych listew profilowych, dekory aluminiowe oraz ozdobne frezowania w postaci ryfli.

PRZESZKLENIA

Szyba przezroczysta o odporności ogniowej EI30. Ramka dębowa malowana, fornirowana lub klejona folią w kolorze dopasowanym do koloru skrzydła.

OŚCIEŻNICE

Ościeżnica malowana, fornirowana, oklejona laminatem CPL 0,15 mm lub folią dopasowaną do kolorystyki skrzydła.

Drewniana stała sosnowa - opcjonalnie z listwami maskującymi, ćwierćwałkiem.

Drewniana regulowana z panelami poszerzającymi, opaskami kątowymi oraz listwą maskującą.

AKCESORIA I WYPOSAŻENIE

Wyposażenie standardowe:
- zawiasy czopowe regulowane w 3 płaszczyznach firmy OTLAV
- zamek główny z wkładką patentową
- uszczelka opadająca (wersja 42 dB – dwie uszczelki opadające)

Wyposażenie dodatkowe:
- dekory aluminiowe, wystroje, samozamykacz nawierzchniowy lub kryty (nie dotyczy EI30 SR42), zamki antypaniczne, dźwignie antypaniczne, elektrozaczepy, zwory elektromagentyczne,

kontaktron str. 56-59
Możliwość przygotowania w skrzydle frezowania pod zamek (elektroniczny) hotelowy po konsultacji z Działem Sprzedaży.
- szerokość „100” – 1112 mm **+10%**
- wysokość 2175 mm **+10%**



PRZECIWPÓŻAROWE POL-SKONE PRZYLGOWE EI30 PLUS SYSTEMU HALSPAN

UWAGA! W celu spełnienia warunków odporności ogniowej do drzwi należy stosować samozamykacz spełniający wymagania normy PN-EN 1154:1999/A1:2004/AC:2010, klamki drzwiowe spełniające wymagania normy PN-EN 1906:2012 oraz wkładki bębnekowe spełniające wymagania normy PN-EN 1303:2007+AC:2008.

Drzwi przeciwpożarowe przylgowe EI30 Plus systemu Halspan z ościeżnicą metalową wyposażone w okucia antypaniczne PHA 2000 lub PHA 2500 oraz zawiasy EXACTA 495 Ø16 mm spełniają wymagania normy PN-EN 1125:2009 w zakresie zdolności do zwolnienia i mogą być stosowane na drogach i wyjściach ewakuacyjnych.

Skrzydło w systemie przylgowym (ościeżnica drewniana stała lub regulowana). Konstrukcję skrzydła stanowi warstwowa płyta wiórowa z doklejką z drewna iglastego obłożona obustronnie płytami HDF. Nominalna grubość skrzydła wynosi 50 mm.

- Odporność ogniowa EI₂30
- izolacyjność akustyczna
- jednoskrzydłowe:
 - klasa D₁ – 30, D₂ – 25, klasa Rw=32 dB
- dwuskrzydłowe:
 - klasa D₁ – 25, D₂ – 25, klasa Rw=27 dB
- 3 klasa wytrzymałości mechanicznej wg normy PN-EN 1192:2001
- Dymoszczelność klasa S_a, S₂₀₀ (opcja)
- Krajowa Ocena Techniczna ITB-KOT-2018/0407 wyd.1
- Krajowy Certyfikat Stałości Właściwości Użytkowych nr 020-UWB-2695/W

drzwi EI30 PLUS, ościeżnica regulowana



drzwi EI30 PLUS dwuskrzydłowe, ościeżnica regulowana drewniana



EI30 PLUS

SKRZYDŁA DO OŚCIEŻNICY METALOWEJ STR. 57

OŚCIEŻNICA METALOWA STR. 51,53



WZÓR	pełne	szklone	pełne/pełne	szklone/szklone	pełne/szklone
ECO TOP	1524/1874,52	3388/4167,24	3152/3876,96	5737/7056,51	4637/5703,51
LAMINOWANE CPL	1694/2083,62	3542/4356,66	3410/4194,30	6017/7400,91	4868/5987,64
HIGH TOP	1694/2083,62	3542/4356,66	3410/4194,30	6017/7400,91	4868/5987,64
LAMISTONE	1694/2083,62	3542/4356,66	3410/4194,30	6017/7400,91	4868/5987,64
SILKSTONE	1694/2083,62	3542/4356,66	3410/4194,30	6017/7400,91	4868/5987,64
MALOWANE (RAL 9003)*	1843/2266,89	3685/4532,55	3630/4464,90	6490/7982,70	5060/6223,80
FORNIROWANE GRUPA A	1843/2266,89	3685/4532,55	3630/4464,90	6490/7982,70	5060/6223,80
FORNIROWANE GRUPA B	1936/2381,28	3878/4769,94	3812/4688,76	6815/8382,45	5313/6534,99
FORNIROWANE GRUPA C	2030/2496,90	4059/4992,57	4004/4924,92	7156/8801,88	5577/6859,71

dymoszczelność - dopłata: jednoskrzydłowe 100/123; dwuskrzydłowe 200/246

drzwi w wersji pełnej lub pełnej / szklonej (skrzydło szersze szklone, skrzydło węższe pełne)

DOPLĄTY ZA NIESTANDARDOWE WYMIARY DRZWI PRZECIWOŻAROWYCH

	standardowa szerokość	nietyпова szerokość „100”	nietyпова szerokość „110”
standardowa wysokość	-	dopłata 10%*	dopłata 20%*
nietyпова wysokość do 2200 mm	dopłata 10%*	dopłata 20%*	dopłata 30%*
nietyпова wysokość do 2300 mm	dopłata 20%*	dopłata 30%*	dopłata 40%*
nietyпова wysokość do 2400 mm	dopłata 30%*	dopłata 40%*	dopłata 50%*
nietyпова wysokość do 2500 mm	dopłata 40%*	dopłata 50%*	dopłata 60%*

*dopłata do drzwi (skrzydło+ościeżnica)

*standardowy kolor skrzydeł i ościeżnic drewnianych - biały RAL 9003.

Kolorystyka ościeżnic metalowych (str. 44)

dopłata do koloru podstawowego biały (RAL 9003)
wg grup kolorystycznych RAL, NCS (str. 71)

Grupa I	Grupa II	Grupa III	Grupa IV	Grupa V
310/381,30	420/516,60	540/664,20	624/767,52	720/885,60

OPCJONALNE WERSJE SZKLENIA



W1S

W2S

W3S

W4S

WYMIARY DRZWI Ościeżnica stała drewniana lub regulowana:

System przylgowy:

Drzwi jednoskrzydłowe:

max. szerokość „110” – 1212 mm, max. wysokość 2500 mm

Wersja 90 Plus (pozwala uzyskać światło przejścia min. 900 mm

przy otwarciu skrzydła o kąt 90°) 1032x2075 mm

Drzwi dwuskrzydłowe:

max. szerokość „110+110” – 2352 mm, max. wysokość 2500 mm

Ościeżnica stała metalowa:

System przylgowy:

Drzwi jednoskrzydłowe:

max. szerokość „110” – 1204 mm, max. wysokość 2271 mm

Wersja 90 Plus (pozwala uzyskać światło przejścia min. 900 mm przy

otwarciu skrzydła o kąt 90°) 1024x2071 mm

Drzwi dwuskrzydłowe:

max. szerokość „110+110” – 2342 mm, max. wysokość 2271 mm

Ościeżnica regulowana metalowa:

System przylgowy:

Drzwi jednoskrzydłowe:

max. szerokość „110” – 1224 mm, max. wysokość 2281 mm

Wersja 90 Plus (pozwala uzyskać światło przejścia min. 900 mm przy

otwarciu skrzydła o kąt 90°) 1044x2081 mm

Drzwi dwuskrzydłowe:

max. szerokość „110+110” – 2362 mm, max. wysokość 2281 mm

Istnieje możliwość wykonania nietypowych szerokości i wysokości drzwi po konsultacji z Działem Sprzedaży.

WYKOŃCZENIE SKRZYDŁA

Powierzchnia gładka malowana, fornirowana, pokryta laminatem CPL o grubości od 0,2 do 0,7 mm, laminatem HPL o grubości od 0,7 do 1,0 mm lub folią drewnopodobną. Dostępne wystroje płaskie, wykonane z ozdobnych listew profilowanych, dekory aluminiowe oraz ozdobne frezowania w postaci ryfli (po konsultacji z Działem Sprzedaży).

PRZESZKLENIA

Szyba przezroczysta o odporności ogniowej EI30. Ramka sosnowa malowana, fornirowana lub oklejana folią w kolorze dopasowanym do koloru skrzydła. Dostępne przeszklenie typu bulaj z ramką stalową Ø320 mm (po zewnętrznej stronie ramki).

OŚCIEŻNICE

Ościeżnica malowana, fornirowana, oklejona laminatem CPL 0,15 mm lub folią dopasowaną do kolorystyki skrzydła.

Drewniana stała sosnowa – opcjonalnie z listwami maskującymi, ćwierćwałkiem.

Drewniana regulowana z panelami poszerzającymi, opaskami kątowymi oraz listwą maskującą.

Stala metalowa wykonana z blachy stalowej gr. 1,5 mm standardowo malowanej proszkowo w kolorze białym (RAL 9016 i RAL 9003), szarym (RAL 7047), brązowym (RAL 8014), beżowym (RAL 1001), grafitowym (RAL 7024), czarnym (RAL 9005).

Regulowana metalowa wykonana z blachy stalowej gr. 1,5 mm standardowo malowanej proszkowo w kolorze białym (RAL 9016 i RAL 9003), szarym (RAL 7047), brązowym (RAL 8014), beżowym (RAL 1001), grafitowym (RAL 7024), czarnym (RAL 9005).

Istnieje możliwość malowania ościeżnic w nietypowych kolorach z palety RAL lub NCS po konsultacji z Działem Sprzedaży. Ościeżnica składa się z części zasadniczej oraz opaski kątowej wsuwanej w część zasadniczą.

AKCESORIA I WYPOSAŻENIE

Wyposażenie standardowe:

(drzwi z ościeżnicą drewnianą lub metalową)

- 3 lub 4 zawiasy czopowe regulowane w 3 płaszczyznach firmy OTLAV

- zamek wpuszczany wraz z wkładką patentową

- uszczelka opadająca

Wyposażenie dodatkowe:

- dekory aluminiowe, wystroje, samozamykacz nawierzchniowy lub kryty, zamki antypaniczne, dźwignie antypaniczne, elektrozaczepty, zwory elektromagnetyczne, kontaktron – str. 56-59.

Możliwość przygotowania w skrzydle frezowania pod zamek (elektroniczny) hotelowy po konsultacji z Działem Sprzedaży.

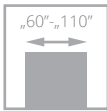

drzwi EI30 PLUS, ościeznica regulowana

PRZECIWPOŻAROWE POL-SKONE BEZPRZYLGOWE EI30 PLUS SYSTEMU HALSPAN

UWAGA! W celu spełnienia warunków odporności ogniowej do drzwi należy stosować samozamykacz spełniający wymagania normy PN-EN 1154:1999/A1:2004/AC:2010, klamki drzwiowe spełniające wymagania normy PN-EN 1906:2012 oraz wkładki bębnekowe spełniające wymagania normy PN-EN 1303:2007+AC:2008.

Skrzydło w systemie bezprzylgowym (ościeznica drewniana stała lub regulowana). Konstrukcję skrzydła stanowi warstwowa płyta wiórowa z doklejką z drewna iglastego obłożona obustronnie płytami HDF. Nominalna grubość skrzydła wynosi 50 mm.

- Odporność ogniowa EI₃₀
- izolacyjność akustyczna
- jednoskrzydłowe:
 - klasa D₁ – 30, D₂ – 25, klasa Rw=32 dB
- dwuskrzydłowe:
 - klasa D₁ – 25, D₂ – 25, klasa Rw=27 dB
- 3 klasa wytrzymałości mechanicznej wg normy PN-EN 1192:2001
- Dymoszczelność klasa S_a, S₂₀₀ (opcja)
- Krajowa Ocena Techniczna ITB-KOT-2018/0407 wyd.1
- Krajowy Certyfikat Stałości Właściwości Użytkowych nr 020-UWB-2695/W



drzwi EI30 PLUS jednoskrzydłowe, ościeznica stała drewniana



EI30 PLUS

SKRZYDŁA DO OŚCIEŻNICY METALOWEJ STR. 57

OŚCIEŻNICA METALOWA STR. 52,54



WZÓR	pełne	szklone	pełne/pełne	szklone/szklone	pełne/szklone
ECO TOP	2189/2692,47	4002/4922,46	4478/5507,94	6993/8601,39	5923/7285,29
LAMINOWANE CPL	2354/2895,42	4152/5106,96	4730/5817,90	7266/8937,18	6142/7554,66
HIGH TOP	2354/2895,42	4152/5106,96	4730/5817,90	7266/8937,18	6142/7554,66
LAMISTONE	2354/2895,42	4152/5106,96	4730/5817,90	7266/8937,18	6142/7554,66
SILKSTONE	2354/2895,42	4152/5106,96	4730/5817,90	7266/8937,18	6142/7554,66
MALOWANE (RAL 9003)*	2499/3073,77	4291/5277,93	4944/6081,12	7726/9502,98	6335/7792,05
FORNIROWANE GRUPA A	2499/3073,77	4291/5277,93	4944/6081,12	7726/9502,98	6335/7792,05
FORNIROWANE GRUPA B	2590/3185,70	4468/5495,64	5120/6297,60	8042/9891,66	6581/8094,63
FORNIROWANE GRUPA C	2681/3297,63	4655/5725,65	5308/6528,84	8373/10298,79	6838/8410,74

dymoszczelność - dopłata: jednoskrzydłowe 100/123; dwuskrzydłowe 200/246

drzwi w wersji pełnej lub pełnej / szklonej (skrzydło szersze szklone, skrzydło węższe pełne)

DOPLĄTY ZA NIESTANDARDOWE WYMIARY DRZWI PRZECIWOPOŻAROWYCH

	standardowa szerokość	nietyпова szerokość „100”	nietyпова szerokość „110”
standardowa wysokość	-	dopłata 10%*	dopłata 20%*
nietyпова wysokość do 2200 mm	dopłata 10%*	dopłata 20%*	dopłata 30%*
nietyпова wysokość do 2300 mm	dopłata 20%*	dopłata 30%*	dopłata 40%*
nietyпова wysokość do 2400 mm	dopłata 30%*	dopłata 40%*	dopłata 50%*
nietyпова wysokość do 2500 mm	dopłata 40%*	dopłata 50%*	dopłata 60%*

*dopłata do drzwi (skrzydło+ościeżnica)

*standardowy kolor skrzydeł i ościeżnic drewnianych - biały RAL 9003.

Kolorystyka ościeżnic metalowych (str. 44)

dopłata do koloru podstawowego biały (RAL 9003)

wg grup kolorystycznych RAL, NCS (str. 71)

Grupa I	Grupa II	Grupa III	Grupa IV	Grupa V
310/381,30	420/516,60	540/664,20	624/767,52	720/885,60

OPCJONALNE WERSJE SZKLENIA



W1S

W2S

W3S

W4S

WYMIARY DRZWI Ościeżnica stała drewniana lub regulowana:

System bezprzylgowy:

Drzwi jednoskrzydłowe:

max. szerokość „110” – 1212 mm, max. wysokość 2500 mm

Wersja 90 Plus (pozwala uzyskać światło przejścia min. 900 mm przy otwarciu skrzydła o kąt 90°) 1072x2075 mm

Drzwi dwuskrzydłowe:

max. szerokość „110+110” – 2330 mm, max. wysokość 2500 mm

Ościeżnica stała metalowa:

System bezprzylgowy:

Drzwi jednoskrzydłowe:

max. szerokość „110” – 1224 mm, max. wysokość 2281 mm

Wersja 90 Plus (pozwala uzyskać światło przejścia min. 900 mm przy otwarciu skrzydła o kąt 90°) 1084x2081 mm

Drzwi dwuskrzydłowe:

max. szerokość „110+110” – 2340 mm, max. wysokość 2281 mm

Ościeżnica regulowana metalowa:

System bezprzylgowy:

Drzwi jednoskrzydłowe:

max. szerokość „110” – 1224 mm, max. wysokość 2281 mm

Wersja 90 Plus (pozwala uzyskać światło przejścia min. 900 mm przy otwarciu skrzydła o kąt 90°) 1084x2081 mm

Drzwi dwuskrzydłowe:

max. szerokość „110+110” – 2340 mm, max. wysokość 2281 mm

Istnieje możliwość wykonania nietypowych szerokości i wysokości drzwi po konsultacji z Działem Sprzedaży.

WYKOŃCZENIE SKRZYDŁA

Powierzchnia gładka malowana, fornirowana, pokryta laminatem CPL o grubości od 0,2 do 0,7 mm, laminatem HPL o grubości od 0,7 do 1,0 mm lub folią drewnopodobną. Dostępne wystroje płaskie, wykonane z ozdobnych listew profilowanych, dekory aluminiowe oraz ozdobne frezowania w postaci ryfli (po konsultacji z Działem Sprzedaży).

PRZESZKLENIA

Szyba przezroczysta o odporności ogniowej EI30. Ramka sosnowa malowana, fornirowana lub oklejana folią w kolorze dopasowanym do koloru skrzydła. Dostępne przeszklenie typu bulaj z ramką stalową Ø320 mm (po zewnętrznej stronie ramki).

OŚCIEŻNICE

Ościeżnica malowana, fornirowana, oklejona laminatem CPL 0,15 mm lub folią dopasowaną do kolorystyki skrzydła.

Drewniana stała sosnowa – opcjonalnie z listwami maskującymi, ćwierćwałkiem.

Drewniana regulowana z panelami poszerzającymi, opaskami kątowymi oraz listwą maskującą.

Stala metalowa wykonana z blachy stalowej gr. 1,5 mm standardowo malowanej proszkowo w kolorze białym (RAL 9016 i RAL 9003), szarym (RAL 7047), brązowym (RAL 8014), beżowym (RAL 1001), grafitowym (RAL 7024), czarnym (RAL 9005).

Regulowana metalowa wykonana z blachy stalowej gr. 1,5 mm standardowo malowanej proszkowo w kolorze białym (RAL 9016 i RAL 9003), szarym (RAL 7047), brązowym (RAL 8014), beżowym (RAL 1001), grafitowym (RAL 7024), czarnym (RAL 9005).

Istnieje możliwość malowania ościeżnic w nietypowych kolorach z palety RAL lub NCS po konsultacji z Działem Sprzedaży. Ościeżnica składa się z części zasadniczej oraz opaski kątowej wsuwanej w część zasadniczą.

AKCESORIA I WYPOSAŻENIE

Wyposażenie standardowe:

- (drzwi z ościeżnicą drewnianą lub metalową)
- 3 zawiasy kieszeniowe typ OBX firmy ECO SCHULTE lub zawiasy kryte firmy Simonswerk (opcja za dopłatą)
- zamek wpuszczany wraz z wkładką patentową
- uszczelka opadająca

Wyposażenie dodatkowe:

- dekory aluminiowe, wystroje, samozamykacz nawierzchniowy lub kryty, zamki antypaniczne, dźwignie antypaniczne, elektrozaczepy, zwory elektromagnetyczne, kontaktron – str. 56-59.

Możliwość przygotowania w skrzydle frezowania pod zamek (elektroniczny) hotelowy po konsultacji z Działem Sprzedaży.



PRZECIWPÓŻAROWE POL-SKONE PRZYLGOWE EI60 PLUS SYSTEMU HALSPAN

UWAGA! W celu spełnienia warunków odporności ogniowej do drzwi należy stosować samozamykacz spełniający wymagania normy PN-EN 1154:1999/A1:2004/AC:2010, kłamki drzwiowe spełniające wymagania normy PN-EN 1906:2012 oraz wkładki bębnekowe spełniające wymagania normy PN-EN 1303:2007+AC:2008.

Drzwi przeciwpożarowe przylgowe EI60 Plus systemu Halspan z ościeżnicą metalową wyposażone w okucia antypaniczne PHA 2000 lub PHA 2500 oraz zawiasy EXACTA 495 \varnothing 16 mm spełniają wymagania normy PN-EN 1125:2009 w zakresie zdolności do zwolnienia i mogą być stosowane na drogach i wyjściach ewakuacyjnych.

Skrzydło w systemie przylgowym. Konstrukcję skrzydła stanowi warstwowa płyta wiórowa z doklejką z drewna iglastego obłożona obustronnie płytami HDF. Nominalna grubość skrzydła wynosi 60 mm.

- Odporność ogniowa EI₆₀
- izolacyjność akustyczna
- jednoskrzydłowe:
 - klasa D₁ – 30, D₂ – 25, klasa Rw=32 dB
- dwuskrzydłowe:
 - klasa D₁ – 25, D₂ – 25, klasa Rw=32 dB
- 3 klasa wytrzymałości mechanicznej wg normy PN-EN 1192:2001
- Dymoszczelność klasa S_a, S₂₀₀ (opcja)
- Krajowa Ocena Techniczna ITB-KOT-2018/0407 wyd.1
- Krajowy Certyfikat Stałości Właściwości Użytkowych nr 020-UWB-2695/W

drzwi EI60 PLUS, ościeżnica drewniana regulowana



drzwi EI60 PLUS, ościeżnica drewniana regulowana



EI60 PLUS

SKRZYDŁA DO OŚCIEŻNICY METALOWEJ STR. 57

OŚCIEŻNICA METALOWA STR. 51,53



WZÓR	pełne	szklone	pełne/pełne	szklone/szklone	pełne/szklone
ECO TOP	2090/2570,70	3970/4883,10	3500/4305,00	6390/7859,70	4940/6076,20
LAMINOWANE CPL	2290/2816,70	4170/5129,10	3780/4649,40	6740/8290,20	5310/6531,30
HIGH TOP	2190/2693,70	4070/5006,10	3630/4464,90	6590/8105,70	5110/6285,30
LAMISTONE	2190/2693,70	4070/5006,10	3630/4464,90	6590/8105,70	5110/6285,30
SILKSTONE	2190/2693,70	4070/5006,10	3630/4464,90	6590/8105,70	5110/6285,30
MALOWANE (RAL 9003)*	2420/2976,60	4370/5375,10	4020/4944,60	7000/8610,00	5510/6777,30
FORNIROWANE GRUPA A	2420/2976,60	4370/5375,10	4020/4944,60	7000/8610,00	5510/6777,30
FORNIROWANE GRUPA B	2570/3161,10	4560/5608,80	4220/5190,60	7350/9040,50	5780/7109,40
FORNIROWANE GRUPA C	2690/3308,70	4780/5879,40	4430/5448,90	7720/9495,60	6070/7466,10

dymoszczelność - dopłata: jednoskrzydłowe 100/123; dwuskrzydłowe 200/246

drzwi w wersji pełnej lub pełnej / szklonej (skrzydło szersze szklone, skrzydło węższe pełne)

DOPLĄTY ZA NIESTANDARDOWE WYMIARY DRZWI PRZECIWOPOŻAROWYCH

	standardowa szerokość	nietyпова szerokość „100”	nietyпова szerokość „110”
standardowa wysokość	-	dopłata 10%*	dopłata 20%*
nietyпова wysokość do 2200 mm	dopłata 10%*	dopłata 20%*	dopłata 30%*
nietyпова wysokość do 2300 mm	dopłata 20%*	dopłata 30%*	dopłata 40%*
nietyпова wysokość do 2400 mm	dopłata 30%*	dopłata 40%*	dopłata 50%*
nietyпова wysokość do 2500 mm	dopłata 40%*	dopłata 50%*	dopłata 60%*

*dopłata do drzwi (skrzydło+ościeżnica)

*standardowy kolor skrzydeł i ościeżnic drewnianych - biały RAL 9003.

Kolorystyka ościeżnic metalowych (str. 44)

dopłata do koloru podstawowego biały (RAL 9003)

wg grup kolorystycznych RAL, NCS (str. 71)

Grupa I	Grupa II	Grupa III	Grupa IV	Grupa V
310/381,30	420/516,60	540/664,20	624/767,52	720/885,60

OPCJONALNE WERSJE SZKLENIA



W1S

W3S

WYMIARY DRZWI Ościeżnica stała drewniana lub regulowana:

System przylgowy:

Drzwi jednoskrzydłowe:

max. szerokość „110” – 1212 mm, max. wysokość 2500 mm

Wersja 90 Plus (pozwala uzyskać światło przejścia min. 900 mm przy otwarciu skrzydła o kąt 90°) 1032x2075 mm

Drzwi dwuskrzydłowe pełne:

max. szerokość „110+110” – 2352 mm, max. wysokość 2500 mm

Drzwi dwuskrzydłowe szklone:

max. szerokość „100+100” – 2152 mm, max. wysokość 2350 mm

Ościeżnica stała metalowa:

System przylgowy:

Drzwi jednoskrzydłowe:

max. szerokość „110” – 1204 mm, max. wysokość 2271 mm

Wersja 90 Plus (pozwala uzyskać światło przejścia min. 900 mm przy otwarciu skrzydła o kąt 90°) 1024x2071 mm

Drzwi dwuskrzydłowe pełne:

max. szerokość „110+110” – 2342 mm, max. wysokość 2271 mm

Drzwi dwuskrzydłowe szklone:

max. szerokość „100+100” – 2142 mm, max. wysokość 2271 mm

Ościeżnica regulowana metalowa:

System przylgowy:

Drzwi jednoskrzydłowe:

max. szerokość „110” – 1224 mm, max. wysokość 2281 mm

Wersja 90 Plus (pozwala uzyskać światło przejścia min. 900 mm przy otwarciu skrzydła o kąt 90°) 1044x2081 mm

Drzwi dwuskrzydłowe pełne:

max. szerokość „110+110” – 2362 mm, max. wysokość 2281 mm

Drzwi dwuskrzydłowe szklone:

max. szerokość „100+100” – 2162 mm, max. wysokość 2281 mm

WYKOŃCZENIE SKRZYDŁA

Powierzchnia gładka malowana, fornirowana, pokryta laminatem CPL o grubości od 0,2 do 0,7 mm, laminatem HPL o grubości od 0,7 do 1,0 mm lub folią drewnopodobną. Dostępne wystrójki płaskie, wykonane z ozdobnych listew profilowanych, dekory aluminiowe oraz ozdobne frezowania w postaci ryfli (po konsultacji z Działem Sprzedaży).

PRZESZKLENIA

Szyba przezroczysta o odporności ogniowej EI60. Ramka sosnowa malowana, fornirowana lub oklejana folią dopasowaną do koloru skrzydła. Dostępne przeszklenie typu baluj z ramką stalową Ø320 mm (po zewnętrznej stronie ramki).

OŚCIEŻNICE

Ościeżnica malowana, fornirowana, oklejona laminatem CPL 0,15 mm lub folią dopasowaną do kolorystyki skrzydła.

Drewniana stała sosnowa – opcjonalnie z listwami maskującymi, ćwierćwałkiem.

Drewniana regulowana z panelami poszerzającymi, opaskami kątowymi oraz listwą maskującą.

Stała metalowa wykonana z blachy stalowej gr. 1,5 mm standardowo malowanej proszkowo w kolorze białym (RAL 9016 i RAL 9003), szarym (RAL 7047), brązowym (RAL 8014), beżowym (RAL 1001), grafitowym (RAL 7024), czarnym (RAL 9005).

Regulowana metalowa wykonana z blachy stalowej gr. 1,5 mm standardowo malowanej proszkowo w kolorze białym (RAL 9016 i RAL 9003), szarym (RAL 7047), brązowym (RAL 8014), beżowym (RAL 1001), grafitowym (RAL 7024), czarnym (RAL 9005).

Istnieje możliwość malowania ościeżnic w nietypowych kolorach z palety RAL lub NCS po konsultacji z Działem Sprzedaży. Ościeżnica składa się z części zasadniczej oraz opaski kątowej wsuwanej w część zasadniczą.

AKCESORIA I WYPOSAŻENIE

Wyposażenie standardowe:

- (drzwi z ościeżnicą drewnianą lub metalową)
- 4 zawiasy czopowe regulowane w 3 płaszczyznach firmy OTLAW
- zamek wpuszczany z wkładką patentową
- uszczelka opadająca

Wyposażenie dodatkowe:

- dekory aluminiowe, wystrójki, samozamykacz nawierzchniowy lub kryty, zamki antypaniczne, dźwignie antypaniczne, elektrozaczepy, zwory elektromagnetyczne, kontaktron – str. 56-59.

Możliwość przygotowania w skrzydle frezowania pod zamek (elektroniczny) hotelowy po konsultacji z Działem Sprzedaży.

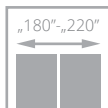
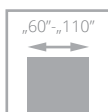

PRZECIWPOŻAROWE POL-SKONE BEZPRZYLGOWE EI60 PLUS SYSTEMU HALSPAN

UWAGA! W celu spełnienia warunków odporności ogniowej do drzwi należy stosować samozamykacz spełniający wymagania normy PN-EN 1154:1999/A1:2004/AC:2010, klamki drzwiowe spełniające wymagania normy PN-EN 1906:2012 oraz wkładki bębnekowe spełniające wymagania normy PN-EN 1303:2007+AC:2008.

Skrzydło w systemie bezprzylgowym. Konstrukcję skrzydła stanowi warstwowa płyta wiórowa z doklejką z drewna iglastego obłożona obustronnie płytami HDF. Nominalna grubość skrzydła wynosi 60 mm.

- Odporność ogniowa EI₆₀
- izolacyjność akustyczna
- jednoskrzydłowe:
 - klasa D₁ – 30, D₂ – 25, klasa Rw=32 dB
- dwuskrzydłowe:
 - klasa D₁ – 25, D₂ – 25, klasa Rw=32 dB
- 3 klasa wytrzymałości mechanicznej wg normy PN-EN 1192:2001
- Dymoszczelność klasa S_a, S₂₀₀ (opcja)
- Krajowa Ocena Techniczna ITB-KOT-2018/0407 wyd.1
- Krajowy Certyfikat Stałości Właściwości Użytkowych nr 020-UWB-2695/W

drzwi EI60 PLUS, ościeżnica drewniana regulowana



drzwi EI60 PLUS, ościeżnica drewniana regulowana



EI60 PLUS

SKRZYDŁA DO OŚCIEŻNICY METALOWEJ STR. 57

OŚCIEŻNICA METALOWA STR. 52,54



WZÓR	pełne	szklone	pełne/pełne	szklone/szklone	pełne/szklone
ECO TOP	2770/3407,10	4650/5719,50	4860/5977,80	7750/9532,50	6300/7749,00
LAMINOWANE CPL	2970/3653,10	4920/6051,60	5150/6334,50	8220/10110,60	6690/8228,70
HIGH TOP	2870/3530,10	4760/5854,80	4990/6137,70	7950/9778,50	6470/7958,10
LAMISTONE	2870/3530,10	4760/5854,80	4990/6137,70	7950/9778,50	6470/7958,10
SILKSTONE	2870/3530,10	4760/5854,80	4990/6137,70	7950/9778,50	6470/7958,10
MALOWANE (RAL 9003)*	3150/3874,50	5050/6211,50	5450/6703,50	8490/10442,70	6970/8573,10
FORNIROWANE GRUPA A	3150/3874,50	5050/6211,50	5450/6703,50	8490/10442,70	6970/8573,10
FORNIROWANE GRUPA B	3250/3997,50	5240/6445,20	5630/6924,90	8800/10824,00	7210/8868,30
FORNIROWANE GRUPA C	3380/4157,40	5470/6728,10	5850/7195,50	9170/11279,10	7500/9225,00

dymoszczelność - dopłata: jednoskrzydłowe 100/123; dwuskrzydłowe 200/246

drzwi w wersji pełnej lub pełnej / szklonej (skrzydło szersze szklone, skrzydło węższe pełne)

DOPLĄTY ZA NIESTANDARDOWE WYMIARY DRZWI PRZECIWOPOŻAROWYCH

	standardowa szerokość	nietyпова szerokość „100”	nietyпова szerokość „110”
standardowa wysokość	-	dopłata 10%*	dopłata 20%*
nietyпова wysokość do 2200 mm	dopłata 10%*	dopłata 20%*	dopłata 30%*
nietyпова wysokość do 2300 mm	dopłata 20%*	dopłata 30%*	dopłata 40%*
nietyпова wysokość do 2400 mm	dopłata 30%*	dopłata 40%*	dopłata 50%*
nietyпова wysokość do 2500 mm	dopłata 40%*	dopłata 50%*	dopłata 60%*

*dopłata do drzwi (skrzydło+ościeżnica)

*standardowy kolor skrzydeł i ościeżnic drewnianych - biały RAL 9003.
Kolorystyka ościeżnic metalowych (str. 44)

dopłata do koloru podstawowego biały (RAL 9003)
wg grup kolorystycznych RAL, NCS (str. 71)

Grupa I	Grupa II	Grupa III	Grupa IV	Grupa V
310/381,30	420/516,60	540/664,20	624/767,52	720/885,60

OPCJONALNE
WERSJE
SZKLENIA



W1S

W3S

WYMIARY DRZWI Ościeżnica stała drewniana lub regulowana:

System bezprzylgowy:
Drzwi jednoskrzydłowe:
max. szerokość „110” – 1212 mm, max. wysokość 2500 mm
Wersja 90 Plus (pozwala uzyskać światło przejścia min. 900 mm przy otwarciu skrzydła o kąt 90°) 1072x2075 mm
Drzwi dwuskrzydłowe pełne:
max. szerokość „110+110” – 2330 mm, max. wysokość 2500 mm
Drzwi dwuskrzydłowe szklone:
max. szerokość „100+100” – 2130 mm, max. wysokość 2350 mm

Ościeżnica stała metalowa:

System bezprzylgowy:
Drzwi jednoskrzydłowe:
max. szerokość „110” – 1224 mm, max. wysokość 2281 mm
Wersja 90 Plus (pozwala uzyskać światło przejścia min. 900 mm przy otwarciu skrzydła o kąt 90°) 1084x2081 mm
Drzwi dwuskrzydłowe pełne:

max. szerokość „110+110” – 2340 mm, max. wysokość 2281 mm
Drzwi dwuskrzydłowe szklone:
max. szerokość „100+100” – 2140 mm, max. wysokość 2281 mm

Ościeżnica regulowana metalowa:

System bezprzylgowy:
Drzwi jednoskrzydłowe:
max. szerokość „110” – 1224 mm, max. wysokość 2281 mm
Wersja 90 Plus (pozwala uzyskać światło przejścia min. 900 mm przy otwarciu skrzydła o kąt 90°) 1084x2081 mm
Drzwi dwuskrzydłowe pełne:
max. szerokość „110+110” – 2340 mm, max. wysokość 2281 mm
Drzwi dwuskrzydłowe szklone:
max. szerokość „100+100” – 2140 mm, max. wysokość 2281 mm
Istnieje możliwość wykonania nietypowych szerokości i wysokości drzwi po konsultacji z Działem Sprzedaży.

WYKOŃCZENIE SKRZYDŁA

Powierzchnia gładka malowana, fornirowana, pokryta laminatem CPL o grubości od 0,2 do 0,7 mm, laminatem HPL o grubości od 0,7 do 1,0 mm lub folią drewnopodobną. Dostępne wystrójki płaskie, wykonane z ozdobnych listew profilowanych, dekory aluminiowe oraz ozdobne frezowania w postaci ryfli (po konsultacji z Działem Sprzedaży).

PRZESZKLENIA

Szyba przezroczysta o odporności ogniowej EI60. Ramka sosnowa malowana, fornirowana lub oklejana folią dopasowaną do koloru skrzydła. Dostępne przeszklenie typu bulaj z ramką stalową Ø320 mm (po zewnętrznej stronie ramki).

OŚCIEŻNICE

Ościeżnica malowana, fornirowana, oklejona laminatem CPL 0,15 mm lub folią dopasowaną do kolorystyki skrzydła.

Drewniana stała sosnowa – opcjonalnie z listwami maskującymi, ćwierćwałkiem.

Drewniana regulowana z panelami poszerzającymi, opaskami kątowymi oraz listwą maskującą.

Stała metalowa wykonana z blachy stalowej gr. 1,5 mm standardowo malowanej proszkowo w kolorze białym (RAL 9016 i RAL 9003), szarym (RAL 7047), brązowym (RAL 8014), beżowym (RAL 1001), grafitowym (RAL 7024), czarnym (RAL 9005).

Regulowana metalowa wykonana z blachy stalowej gr. 1,5 mm standardowo malowanej proszkowo w kolorze białym (RAL 9016 i RAL 9003), szarym (RAL 7047), brązowym (RAL 8014), beżowym (RAL 1001), grafitowym (RAL 7024), czarnym (RAL 9005).

Istnieje możliwość malowania ościeżnic w nietypowych kolorach z palety RAL lub NCS po konsultacji z Działem Sprzedaży. Ościeżnica składa się z części zasadniczej oraz opaski kątowej wsuwanej w część zasadniczą.

AKCESORIA I WYPOSAŻENIE

Wyposażenie standardowe:
(drzwi z ościeżnicą drewnianą lub metalową)
- 3 zawiasy kieszeniowe typ OBX firmy ECO SCHULTE lub zawiasy kryte firmy Simonswerk (opcja za dopłatą)
- zamek główny z wkładką patentową
- uszczelka opadająca

Wyposażenie dodatkowe:

- dekory aluminiowe, wystrójki, samozamykacz nawierzchniowy lub kryty, zamki antypaniczne, dźwignie antypaniczne, elektrozaczepy, zwory elektromagnetyczne, kontaktron – str. 56-59.

Możliwość przygotowania w skrzydle frezowania pod zamek (elektroniczny) hotelowy po konsultacji z Działem Sprzedaży.

NAŚWIETLA PRZECIWPÓŻAROWE



NAŚWIETLA BOCZNE I GÓRNE

powierzchnia	(cena za 1 mb)
ECO TOP	266 / 327,18
LAMINOWANE CPL	266 / 327,18
HIGH TOP	266 / 327,18
LAMISTONE	266 / 327,18
SILKSTONE	266 / 327,18
MALOWANE	292 / 359,16
FORNIROWANE GRUPA A	292 / 359,16
FORNIROWANE GRUPA B	292 / 359,16
FORNIROWANE GRUPA C	307 / 377,61

standard: szkło przezroczyste ognioodporne (m²): **1100**/1353

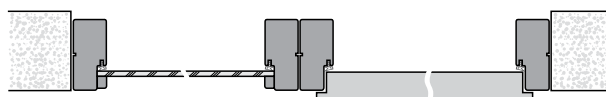

Naświetla boczne i górne naświetle na profilu ościeżnicy stałej

- odporność ogniowa EI30
- szkło ognioodporne przezroczyste
- maksymalny wymiar naświetli bocznych 944 mm x 2175 mm
- maksymalny wymiar naświetli górnych 2152 mm x 425 mm
- minimalny wymiar długości jednego boku naświetla 300 mm

Naświetla sprzedawane są wg Aprobaty Technicznej AT-15-8368/2015 i tylko w zestawie z drzwiami przeciwpożarowymi FR EI 30 system POL-SKONE. Na indywidualne jednostkowe dopuszczenie możliwe jest zastosowanie naświetli EI30 z drzwiami EI30 PLUS.

ZABEZPIECZENIA ZE STALI NIERDZEWNEJ O GRUBOŚCI 0,6 mm

Zabezpieczenia pionowych krawędzi skrzydła mogą być stosowane do skrzydła o grubości 40 mm w powłoce LAMISTONE, SILKSTONE, CPL 0,2; CPL 0,5; CPL 0,7 oraz malowanej i fornirowanej.

Zabezpieczenia krawędzi mogą być stosowane do ościeżnicy stałej drewnianej oraz regulowanej drewnianej SYSTEM POL-SKONE w powłoce LAMISTONE, SILKSTONE, CPL 0,15 oraz malowanej i fornirowanej. W przypadku drzwi wahadłowych zabezpieczenie krawędzi skrzydła stosuje się od strony przeciwnej do zawiasowej. Nie stosuje się na ościeżnicy.

brak możliwości zastosowania w drzwiach akustycznych TYP A/TYP A DUO oraz TYP B/TYP B DUO

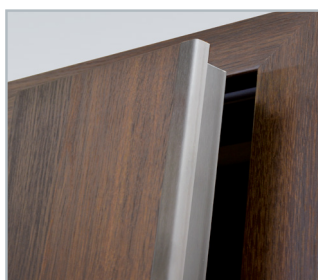
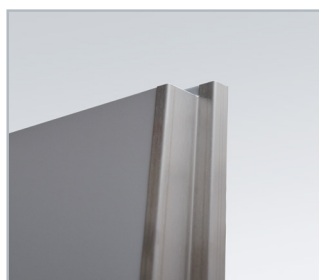

TYP ZABEZPIECZENIA

Komplet zabezpieczeń do skrzydła o grubości 40 mm zabezpieczenie pionowe strony zamkowej i zabezpieczenie pionowe strony zawiasowej.

Komplet zabezpieczeń ościeżnicy stałej zabezpieczenie pionowe strony zamkowej i zabezpieczenie pionowe strony zawiasowej.

Komplet zabezpieczeń ościeżnicy regulowanej zabezpieczenie pionowe strony zamkowej i zabezpieczenie pionowe strony zawiasowej.

ELEMENTY WYSTROJU

W architekturze obiektów użyteczności publicznej coraz większą rolę odgrywa aspekt wizualny. Dotyczy on zarówno samej bryły budynku, jak i wszystkich elementów jego wyposażenia. Proponujemy Państwu możliwość wykonania drzwi technicznych z dodatkowymi elementami wystroju: listwy o różnych kształtach: aluminiowe i w kolorze skrzydła, ryflowania w zróżnicowanych stylach, zabezpieczenia krawędzi skrzydła i ościeżnicy aplikacją ze stali nierdzewnej, panele ściennie

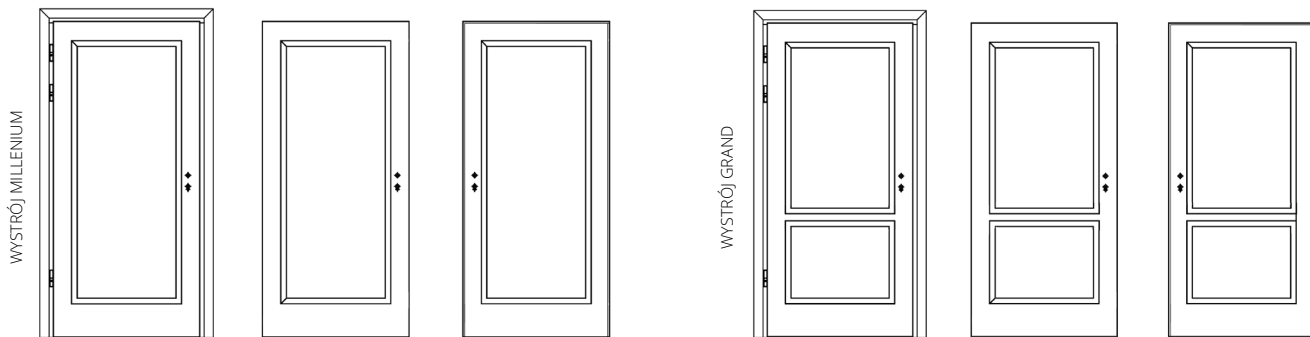

WYSTRÓJ MILLENIUM, GRAND (JEDNOSTRONNY)

	ECO TOP	HIGH TOP	LAMISTONE	SILKSTONE	MALOWANE	FORNIROWANE GRUPA A	FORNIROWANE GRUPA B	FORNIROWANE GRUPA C
wystrój GRAND	130 / 159,90	130 / 159,90	130 / 159,90	130 / 159,90	230 / 282,90	230 / 282,90	240 / 295,20	260 / 319,80
wystrój MILLENIUM	100 / 123,00	100 / 123,00	100 / 123,00	100 / 123,00	190 / 233,70	190 / 233,70	200 / 246,00	220 / 270,60

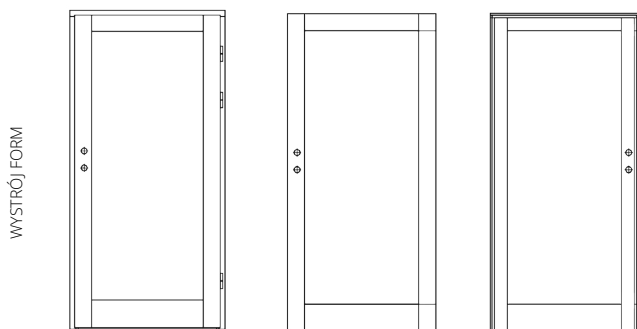

FORNIROWANE GRUPA A	FORNIROWANE GRUPA B	FORNIROWANE GRUPA C
500 / 615,00	500 / 615,00	500 / 615,00

PANELE ŚCIENNE

Panele ściennie mogą być stosowane jako trwała okładzina ścian w biurach, salach konferencyjnych, pomieszczeniach mieszkalnych, gabinetach lub budynkach użyteczności publicznej. Bogata kolorystyka umożliwia dopasowanie odpowiedniego dekoru do pomieszczenia oraz stolarki drzwiowej budynku.

- Panele ściennie wykonane są z płyty MDF o grubości 16 mm, obustronnie oklejone powłoką dekoracyjną.
- Panele ściennie sklasyfikowane jako trudnozapalne wg PN-EN 13501-1+A1:2010 wykonane są z płyty MDF o grubości 16 mm o klasie reakcji na ogień Bs1 d0, obustronnie oklejone powłoką dekoracyjną.

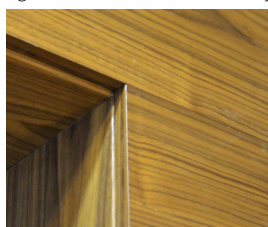
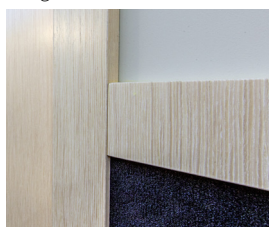

zabudowa z paneli ściennych



PANELE ŚCIENNE NRO

ECO TOP	SILKSTONE	LAMISTONE	FORNIROWANE GRUPA A	FORNIROWANE GRUPA B	FORNIROWANE GRUPA C
220 / 270,60	240 / 295,20	230 / 282,90	300 / 369,00	330 / 405,90	360 / 442,80

cena za 1 m² (dokładny wymiar paneli dostępny po konsultacji z Działem Handlowym)

dopłata do koloru podstawowego biały (RAL 9003) wg grup kolorystycznych RAL, NCS (str. 71) - **dopłata do jednego panela (elementu).**

Grupa I	Grupa II	Grupa III	Grupa IV	Grupa V
310/381,30	420/516,60	540/664,20	624/767,52	720/885,60

PANELE ŚCIENNE

ECO TOP	SILKSTONE	LAMISTONE	LAMINAT CPL 0,2 mm	SILKSTONE CPL	MALOWANE (RAL 9003)*	FORNIROWANE GRUPA A	FORNIROWANE GRUPA B	FORNIROWANE GRUPA C
160 / 196,80	180 / 221,40	175 / 215,25	185 / 227,55	265 / 325,95	295 / 362,85	245 / 301,35	275 / 338,25	295 / 362,85

cena za 1 m² (dokładny wymiar paneli dostępny po konsultacji z Działem Handlowym)

WYMIARY

Panele laminowane do drzwi o konstrukcji płytowej oraz płycinowo - ramiakowej:

Wymiary: max. szerokość: 1100 mm, max. wysokość 2100 mm

Panele fornirowane do drzwi o konstrukcji płytowej oraz płycinowo - ramiakowej:

Wymiary: max. szerokość: 1100 mm, max. wysokość 2100 mm

WYKOŃCZENIE

Powierzchnia fornirowana, pokryta laminatem LAMISTONE, SILKSTONE, ECO TOP, malowana lub laminatem CPL*.

Usłojenie paneli o szerokości do 1100 mm – pionowe lub poziome.

Usłojenie paneli o szerokości powyżej 1100 mm – tylko usłojenie poziome.

MONTAŻ

Specjalistyczny klej montażowy.

*nie dotyczy paneli trudnozapalnych

CENA (zł) netto/brutto (VAT 23%)

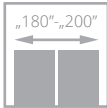
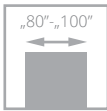

drzwi akustyczne SR 37 dB, ościeżnica drewniana regulowana

AKUSTYCZNE POL-SKONE

SR 37 dB SR 42 dB

Drzwi są przeznaczone do stosowania jako drzwi wewnętrzne wejściowe w budownictwie mieszkaniowym, zamieszkania zbiorowego, użyteczności publicznej oraz przemysłowym, stanowiące, zgodnie z terminologią ustaloną w normie PN-B-91000:1996, zamknięcia otworów w ścianach wewnętrznych, między klatką schodową lub korytarzem a pomieszczeniami.

Skrzydło w systemie przylgowym. Konstrukcję skrzydła stanowi ramiak z drewna iglastego obłożony obustronnie płytami MDF. Wypełnienie stanowi specjalna konstrukcja Pol-Skone. Nominalna grubość skrzydła wynosi 56 mm – wersja 37 dB, 57 mm – wersja 42 dB (drzwi dwuskrzydłowe SR 42 dB dopuszczone do sprzedaży na podstawie indywidualnej dokumentacji technicznej).

izolacyjność akustyczna

- jednoskrzydłowe:
 - klasa $D_1 - 35$, $D_2 - 35$, klasa $R_w=37$ dB
- dwuskrzydłowe:
 - klasa $D_1 - 35$, $D_2 - 35$, klasa $R_w=42$ dB
- 4 klasa wytrzymałości mechanicznej wg normy PN-EN 1192:2001 (drzwi SR 37dB)
- 3 klasa wytrzymałości mechanicznej wg normy PN-EN 1192:2001 (drzwi SR 42dB)
- Krajowa Ocena Techniczna ITB-KOT-2018/0713 wyd.1 (jednoskrzydłowe)



drzwi SR 37 dB, ościeżnica drewniana regulowana



SR 37dB, 42dB



WZÓR	pełne 37 dB	pełne 42dB
ECO TOP	1315 / 1617,45	3100 / 3813,00
LAMINOWANE CPL	1470 / 1808,10	3200 / 3936,00
HIGH TOP	1470 / 1808,10	3200 / 3936,00
LAMISTONE	1470 / 1808,10	3200 / 3936,00
SILKSTONE	1470 / 1808,10	3200 / 3936,00
MALOWANE (RAL 9003)*	1605 / 1974,15	3700 / 4551,00
FORNIROWANE GRUPA A	1605 / 1974,15	3700 / 4551,00
FORNIROWANE GRUPA B	1690 / 2078,70	3885 / 4778,55
FORNIROWANE GRUPA C	1775 / 2183,25	4080 / 5018,40

*standardowy kolor skrzydeł i ościeżnic drewnianych - biały RAL 9003.
Kolorystyka ościeżnic metalowych (str. 44)

dopłata do koloru podstawowego biały (RAL 9003)
wg grup kolorystycznych RAL, NCS (str. 71)

Grupa I	Grupa II	Grupa III	Grupa IV	Grupa V
310/381,30	420/516,60	540/664,20	624/767,52	720/885,60

WYMIARY DRZWI Ościeżnica drewniana stała lub regulowana:

Drzwi jednoskrzydłowe:
max. szerokość „100” - 1112 mm, max. wysokość 2175 mm
Drzwi dwuskrzydłowe:
max. szerokość „100 + 100” - 2152 mm, max. wysokość 2175 mm

szerokość: „100”+ „100” (2152 mm); „90”+ „90” (1952 mm); „80”+ „90” (1852 mm); „70”+ „90” (1752 mm); „60”+ „90” (1652 mm); „50”+ „90” (1552 mm); „40”+ „90” (1452 mm); „30”+ „90” (1352 mm);

WYKOŃCZENIE SKRZYDŁA

Powierzchnia gładka malowana, fornirowana, pokryta laminatem CPL o grubości od 0,2 do 0,7 mm, laminatem HPL o grubości od 0,7 do 1,0 mm lub folią drewnopodobną.
Dostępne wystroje płaskie, wykonane z ozdobnych listew profilowanych, dekory aluminiowe oraz ozdobne frezowania w postaci ryfli (po konsultacji z Działem Sprzedaży).

OŚCIEŻNICE

Ościeżnica malowana, fornirowana, oklejona laminatem CPL 0,15 mm lub folią dopasowaną do kolorystyki skrzydła.

Drewniana stała sosnowa – opcjonalnie z listwami maskującymi, ćwierćwałkiem.

Drewniana regulowana z panelami poszerzającymi, opaskami kątowymi oraz listwą maskującą.

AKCESORIA I WYPOSAŻENIE

Wyposażenie standardowe:

WERSJA 37 dB
- zawiasy czopowe regulowane w 3 płaszczyznach
- zamek wpuszczany
- próg dębowy z listwą aluminiową zabezpieczającą przed nadmierną eksploatacją
WERSJA 42 dB
- zawiasy czopowe regulowane w 3 płaszczyznach
- zamek wpuszczany
- 2 uszczelki opadające w skrzydle biernym i czynnym

Wyposażenie dodatkowe:

- dekory aluminiowe, wystroje
- samozamykacz nawierzchniowy (wersja 37 dB, wersja 42 dB) lub kryty (wersja 37 dB)
- zamek dodatkowy wpuszczany lub nawierzchniowy
- elektrozaczep awersyjny lub rewersyjny
- zwory elektromagnetyczne
- wizjer szerokokątny
- zamki elektroniczne
- wkładki
- szerokość „100” - 1112 mm **+10%**
- wysokość 2175 mm **+10%**



AKUSTYCZNE POL-SKONE

TYP A / TYP A DUO TYP B / TYP B DUO

Drzwi jednoskrzydłowe **DŹWIĘKOIZOLACYJNE** w systemie przylgowym. Konstrukcję skrzydła stanowi ramiak z drewna iglastego obłożony obustronnie płytą HDF. Wypełnienie z płyty wiórowej pełnej (typ A) lub specjalna konstrukcja POL-SKONE (typ B). Skrzydło z uszczelką opadającą.

izolacyjność akustyczna:

z ościeżnicą drewnianą:

klasa Rw=27 dB (typ A); klasa Rw=32 dB (typ B)

z ościeżnicą metalową:

klasa Rw=27 dB (typ A); klasa Rw=32 dB (typ B)

z ościeżnicą regulowaną DIN:

klasa Rw=27 dB (typ A); klasa Rw=37 dB (typ B)

aprobata techniczna ITB: AT-15-6411/2016

Drzwi jedno- lub dwuskrzydłowe **DŹWIĘKOIZOLACYJNE DUO** w systemie bezprzylgowym. Konstrukcję skrzydła stanowi ramiak z drewna iglastego obłożony obustronnie płytą HDF. Wypełnienie z płyty wiórowej pełnej (typ A) lub specjalna konstrukcja POL-SKONE (typ B). Drzwi występują w wersji jedno- i dwuskrzydłowej z ościeżnicą drewnianą (stałą DUO lub regulowaną DUO). Skrzydło z uszczelką opadającą.

izolacyjność akustyczna:

jedno- i dwuskrzydłowe **typ A – klasa Rw=27 dB**

jednoskrzydłowe **typ B – klasa Rw=37 dB**

dwuskrzydłowe **typ B – klasa Rw=32 dB**

klasa mechaniczna: 2 klasa wymagań wytrzymałości mechanicznej tj. średnie warunki eksploatacji

aprobata techniczna ITB: AT-15-6411/2016

drzwi TYP A, wzór 00, ościeżnica regulowana SYSTEM DIN



drzwi TYP A, wzór 00, ościeżnica regulowana SYSTEM DIN



**SKRZYDŁO
TYP A/TYP B**



WZÓR	TYP A 27dB	TYP B 37dB
ECO TOP	512 / 629,76	935 / 1150,05
HIGH TOP	539 / 662,97	935 / 1150,05
LAMISTONE CPL	569 / 699,87	935 / 1150,05
SILKSTONE	589 / 724,47	935 / 1150,05
SILKSTONE CPL	807 / 992,61	1171 / 1440,33
LAMINOWANE CPL 0,2	574 / 706,02	935 / 1150,05
MALOWANE (RAL 9003)*	792 / 974,16	987 / 1214,01
FORNIROWANE GRUPA A	792 / 974,16	987 / 1214,01
FORNIROWANE GRUPA B	847 / 1041,81	1040 / 1279,20
FORNIROWANE GRUPA C	891 / 1095,93	1092 / 1343,16

*standardowy kolor skrzydeł i ościeżnic drewnianych - biały RAL 9003.

Kolorystyka ościeżnic metalowych (str. 44)

dopłata do koloru podstawowego biały (RAL 9003) wg grup kolorystycznych RAL, NCS (str. 71)

Grupa I	Grupa II	Grupa III	Grupa IV	Grupa V
310/381,30	420/516,60	540/664,20	624/767,52	720/885,60

IŁOŚĆ ZAWIASÓW DO DRZWI DŹWIĘKOIZOLACYJNYCH

ościeżnica regulowana DIN (typ K)	ościeżnica drewniana stała lub regulowana (typ C)	ościeżnica metalowa stała FD12 lub regulowana (typ M)	ościeżnica DUO stała lub regulowana (zawias kryty)
wysokość [mm] / ilość zawiasów			
wysokość 2043 - 3 szt. dla szer. „60“-„90”	wysokość 2064 mm (stała), 2067 mm (regulowana) - 3 szt. dla szer. „60“-„90”	wysokość 2068 mm (stała), 2078 mm (regulowana) - 3 szt. dla szer. „60“-„100”	wysokość 2083 - 2 szt. szer. „60“-„80” - 3 szt. szer. „90“-„100”
wysokość 2143 - 3 szt.	wysokość 2164 mm (stała), 2167 mm (regulowana) - 3 szt.	wysokość 2168 mm (stała), 2178 mm (regulowana) - 3 szt.	wysokość 2183 - 3 szt.
wysokość 2243 - 4 szt.	wysokość 2264 mm (stała), 2267 mm (regulowana) - 4 szt.	wysokość 2268 mm (stała), 2278 mm (regulowana) - 4 szt.	wysokość 2283 - 3 szt.
wysokość 2300 - 4 szt.	wysokość 2364 mm (stała) - 4 szt.	-	wysokość 2383 mm (stała) - 4 szt.
-	wysokość 2464 mm (stała) - 4 szt.	-	wysokość 2483 mm (stała) - 4 szt.
-	wysokość 2500 mm (stała) - 4 szt.	-	wysokość 2500 mm (stała) - 4 szt.

Nietypowe wysokości (maksymalna wysokość drzwi z ościeżnicą DIN - 2300 mm - 4 szt.; maksymalna wysokość drzwi z ościeżnicą drewnianą - 2500 mm)

WYMIARY DRZWI TYP A, TYP B

Ościeżnica drewniana stała:
max. szerokość „110” - 1189 mm, max. wysokość 2500 mm

Ościeżnica drewniana regulowana:
max. szerokość „110” - 1195 mm, max. wysokość 2267 mm

Ościeżnica regulowana DIN:
max. szerokość „100” - 1046 mm, max. wysokość 2300 mm

Ościeżnica metalowa regulowana:
max. szerokość „110” - 1217 mm, max. wysokość 2278 mm

Ościeżnica stała metalowa FD12:
max. szerokość: „110” - 1197 mm, max. wysokość 2268 mm

WYKOŃCZENIE SKRZYDŁA

Powierzchnia gładka malowana, fornirowana, pokryta laminatem CPL o grubości od 0,2 do 0,7 mm, laminatem HPL o grubości od 0,7 do 1,0 mm lub folią drewnopodobną. Dostępne wystrójki płaskie, wykonane z ozdobnych listew profilowanych oraz ozdobne frezowania w postaci ryfli (tylko typ A).

OŚCIEŻNICE

Ościeżnica malowana, fornirowana, oklejona laminatem CPL 0,15 mm lub folią dopasowaną do kolorystyki skrzydła.

Drewniana stała sosnowa - opcjonalnie z listwami maskującymi, ćwierćwałkiem.

Drewniana regulowana z panelami poszerzającymi oraz opaskami kątowymi.

Regulowana DIN - wykonana z paneli MDF o grubości 22 mm.

Drewniana regulowana DUO z panelami poszerzającymi oraz opaskami kątowymi.

Drewniana stała DUO sosnowa (TYP A Duo, TYP B Duo) - opcjonalnie z listwami maskującymi, ćwierćwałkiem.

AKCESORIA I WYPOSAŻENIE

Wyposażenie standardowe:
TYP A, TYP B

- zawiasy czopowe regulowane w 3 płaszczynach firmy TKZ Polska
- zamek zapadkowo-zasuwkowy na wkładkę patentową lub klucz
- uszczelka opadająca

TYP A Duo, TYP B Duo

- zawias kryty (regulowany w 3 płaszczynach)
- zamek magnetyczny na wkładkę patentową lub klucz do drzwi jednoskrzydłowych
- zamek zapadkowo-zasuwkowy na wkładkę patentową lub klucz do drzwi dwuskrzydłowych
- uszczelka opadająca

CENA (zł) netto/brutto (VAT 23%)

DOPLĄTY ZA NIESTANDARDOWE WYMIARY DRZWI DŹWIĘKOIZOLACYJNYCH

ościeżnica regulowana DIN	
wysokość do 2143 mm - dopłata	10%*
wysokość do 2243 mm - dopłata	20%*
wysokość do 2300 mm - dopłata	30%*
drewniana (stała lub regulowana)	
wysokość 2164 mm (stała) lub 2167 mm (regulowana) - dopłata	10%*
wysokość 2264 mm (stała) lub 2267 mm (regulowana) - dopłata	20%*
wysokość 2364 mm (stała) - dopłata	30%*
wysokość 2464 mm, 2500 mm (stała) - dopłata	40%*
ościeżnica metalowa (stała FD12 lub regulowana)	
wysokość 2168 mm (stała) lub 2178 mm (regulowana) - dopłata	10%**
wysokość 2268 mm (stała) lub 2278 mm (regulowana) - dopłata	20%**
ościeżnica DUO (stała lub regulowana)	
wysokość 2183 mm - dopłata	10%**
wysokość 2283 mm - dopłata	20%**
wysokość 2383 mm (stała) - dopłata	30%***
wysokość 2483, 2500 mm (stała) - dopłata	40%***

*dopłata do drzwi (skrzydło+ościeżnica)

**dopłata do drzwi (skrzydło+ościeżnica) + dopłata za dodatkowy za zawias kryty (1 szt.) 80 / 98,40

***dopłata do drzwi (skrzydło+ościeżnica) + dopłata za dodatkowy za zawias kryty (2szt.) 160 / 196,80

TYP A Duo, TYP B Duo

Ościeżnica drewniana stała lub regulowana DUO:

Drzwi jednoskrzydłowe:
max. szerokość „100” - 1093 mm, max. wysokość 2500 mm

Drzwi dwuskrzydłowe:
max. szerokość „100+100” - 2108 mm, max. wysokość 2500 mm

Stala metalowa FD12 wykonana z blachy stalowej o grubości 1,5 mm z uszczelką wrębową.

Regulowana metalowa wykonana z blachy stalowej gr. 1,5 mm
Ościeżnice standardowo malowane proszkowo w kolorze białym (RAL 9016 i RAL 9003), szarym (RAL 7047), brązowym (RAL 8014), beżowym (RAL 1001), grafitowym (RAL 7024), czarnym (RAL 9005). Istnieje możliwość malowania ościeżnic w nietypowych kolorach z palety RAL lub NCS po konsultacji z Działem Sprzedaży. Ościeżnica składa się z części zasadniczej oraz opaski kątowej wsuwanej w część zasadniczą.

Wyposażenie dodatkowe:

- samozamykacz nawierzchniowy
- zamek dodatkowy wpuszczany lub nawierzchniowy
- elektrozaczep awersyjny lub rewersyjny (TYP A, TYP B)
- zwora elektromagnetyczna
- wizjer
- elektroniczne zamki hotelowe
- szerokość „100” +10%
- szerokość „110” +20%

brak możliwości zastosowania osłon ze stali nierdzewnej na krawędziach skrzydeł.

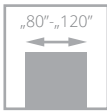

WZMOCNIONE

DECO INVEST

III KLASA MECHANICZNA

Drzwi zbudowane są z ramiaka z drewna iglastego, obłożony obustronnie płytami HDF, wypełnienie stanowi płyta wiórowa otworowana. Krawędź skrzydła zabezpieczona profilem ze stali nierdzewnej. Ościeżnica metalowa stała FD12, opcjonalnie regulowana. Drzwi posiadają 3 klasę mechaniczną.

- 3 klasa mechaniczna (drzwi jednoskrzydłowe)
- 2 klasa mechaniczna (drzwi dwuskrzydłowe)
- Aprobata techniczna AT-15-6411/2016

drzwi DECO INVEST, wzór 04, ościeżnica metalowa



drzwi DECO INVEST, wzór 02, ościeżnica metalowa



**SKRZYDŁA
DECO INVEST**

WERSJA		00	01	02	03	04
LAMISTONE	„70”-„90”	864 /1062,72	1205 /1482,15	1361 /1674,03	1447 /1779,81	1196 /1471,08
CPL	„100”	910 /1119,30	1251 /1538,73	1407 /1730,61	1493 /1836,39	1242 /1527,66
(258,289,531)	„110”	956 /1175,88	1297 /1595,31	1453 /1787,19	1539 /1892,97	1288 /1584,24
LAMINOWANE	„70”-„90”	881 /1083,63	1229 /1511,67	1389 /1708,47	1475 /1814,25	1221 /1501,83
CPL 0,2 mm	„100”	927 /1140,21	1275 /1568,25	1436 /1766,28	1521 /1870,83	1267 /1558,41
(820,222,821)	„110”	974 /1198,02	1321 /1624,83	1482 /1822,86	1568 /1928,64	1313 /1614,99
LAMINOWANE	„70”-„90”	961 /1182,03	1308 /1608,84	1467 /1804,41	1557 /1915,11	1300 /1599,00
CPL 0,5 mm	„100”	1008 /1239,84	1354 /1665,42	1514 /1862,22	1603 /1971,69	1346 /1655,58
(920,259,921)	„110”	1054 /1296,42	1400 /1722,00	1560 /1918,8	1649 /2028,27	1393 /1713,39
LAMINOWANE	„70”-„90”	970 /1193,1	1317 /1619,91	1478 /1817,94	1565 /1924,95	1311 /1612,53
CPL 0,7 mm	„100”	1016 /1249,68	1363 /1676,49	1525 /1875,75	1612 /1982,76	1357 /1669,11
(720,772,721)	„110”	1063 /1307,49	1409 /1733,07	1571 /1932,33	1658 /2039,34	1404 /1726,92
DWUSKRZYDŁOWE						
LAMISTONE	„60”-„60”, „70”-„70”, „80”-„80”	2326 /2860,98	3079 /3787,17	3546 /4361,58	3414 /4199,22	3101 /3814,23
CPL	„90”-„90”, „100”-„100”,	2369 /2913,87	3186 /3918,78	3589 /4414,47	3454 /4248,42	3145 /3868,35
(258,289,531)	„60”-„60”, „70”-„70”, „80”-„80”	2335 /2872,05	3088 /3798,24	3555 /4372,65	3360 /4132,8	3200 /3936,00
LAMINOWANE	„90”-„90”, „100”-„100”,	2379 /2926,17	3197 /3932,31	3599 /4426,77	3463 /4259,49	3244 /3990,12
CPL 0,2 mm	„60”-„60”, „70”-„70”, „80”-„80”	2467 /3034,41	3220 /3960,6	3687 /4535,01	3480 /4280,4	3332 /4098,36
(820,222,821)	„90”-„90”, „100”-„100”,	2523 /3103,29	3340 /4108,2	3743 /4603,89	3594 /4420,62	3388 /4167,24
LAMINOWANE	„60”-„60”, „70”-„70”, „80”-„80”	2484 /3055,32	3238 /3982,74	3704 /4555,92	3496 /4300,08	3351 /4121,73
CPL 0,5 mm	„90”-„90”, „100”-„100”,	2546 /3131,58	3361 /4134,03	3762 /4627,26	3612 /4442,76	3409 /4193,07
(920,259,921)	„60”-„60”, „70”-„70”, „80”-„80”					
LAMINOWANE	„90”-„90”, „100”-„100”,					
CPL 0,7 mm						
(720,772,721)						

skrzydła dedykowane do ościeżnicy metalowej stałej i regulowanej DECO INVEST



bulaj BMD 2

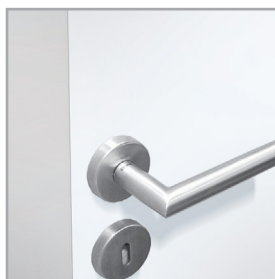

profil ze stali nierdzewnej

DRZWI DWUSKRZYDŁOWE DECO INVEST (II klasa mechaniczna) wyposażone w:

- 6 zawiasów (3 zawiasy na skrzydło) obiektowych wzmocnionych typ T
- osłony z blachy nierdzewnej od strony zawiasowej
- osłony z blachy nierdzewnej od strony zamkowej (skrzydło czynne)
- osłony od strony zaczepowej z otworami pod kantrygiele (skrzydło bierne)
- ościeżnicę stałą metalową FD12

WYMIARY DRZWI
Ościeżnica regulowana metalowa:

Drzwi jednoskrzydłowe:
max. szerokość: „110” - 1220 mm, max. wysokość 2278 mm

Ościeżnica stała metalowa FD12:

Drzwi jednoskrzydłowe:
max. szerokość: „110” - 1200 mm, max. wysokość 2268 mm

WYKOŃCZENIE SKRZYDŁA

Powierzchnia gładka pokryta laminatem CPL 0,15 (LAMISTONE);
CPL 0,2; CPL 0,5; CPL 0,7 lub HPL gr. 0,8 mm.

PRZESZKLENIA

Szyba hartowana 4 mm przezierna lub matowa.

OŚCIEŻNICE

Ościeżnica standardowo malowana proszkowo w kolorze białym (RAL 9016, 9003), szarym (RAL 7047), brązowym (RAL 8014), beżowym (RAL 1001), grafitowym (RAL 7024).

Stać metalowa FD12 wykonana z blachy stalowej o grubości 1,5 mm z uszczelką wrębową.

Regulowana metalowa wykonana z blachy stalowej o grubości 1,5 mm (za dopłatą).

AKCESORIA I WYPOSAŻENIE
Wyposażenie standardowe:

- zamek wpuszczany z czołem ze stali nierdzewnej wersja WK, WB i WC
- 3 sztuki zawiasów wzmocnionych trójelementowych typ T
- wzmocnienie pod samozamykacz
- zabezpieczenie krawędzi skrzydła ze stali nierdzewnej (strona zamkowa i strona zawiasowa)

Wyposażenie dodatkowe:

- kratka ze stali nierdzewnej
- zamek rolkowy, pochwyty ze stali nierdzewnej
- panele ze stali nierdzewnej naklejane na dole skrzydła lub na wysokości klamki

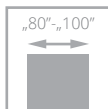

SKRZYDŁA

III klasa mechaniczna o konstrukcji płytowej

Drzwi przeznaczone do stosowania w budynkach użyteczności publicznej o dużym natężeniu ruchu oraz do budynków przemysłowych i magazynowych jako drzwi wewnętrzne stanowiące zamknięcie otworu budowlanego w ścianie wewnętrznej pomiędzy izbami. Szczególnie polecane do szkół, przedszkoli oraz szpitali.

Skrzydło zbudowane jest z ramy drewnianej wzmocnionej dwoma pionowymi listwami połączonymi ze sklejką oraz z powiększonego dolnego ramiaka; wypełnienie stanowi płyta wiórowa otworowana.

- 3 klasa wytrzymałości mechanicznej
tj. ciężkie warunki eksploatacji wg PN-EN 1192:2001
- Aprobata techniczna AT-15-6411/2016

drzwi wewnętrzne o konstrukcji płytowej III klasa mechaniczna, wzór 00, ościeżnica regulowana DIN



drzwi wewnętrzne o konstrukcji płytowej III klasa mechaniczna, wzór 00, ościeżnica regulowana DIN



**SKRZYDŁA DO
OŚCIEŻNICY
METALOWEJ,
OŚCIEŻNICY
DREWNIANEJ,
OŚCIEŻNICY
REGULOWANEJ
DIN III KLASA**



WERSJA	00	02SM	04SD	03SD
MALOWANE	673 / 827,79	897 / 1103,31	932 / 1146,36	955 / 1174,65
ECO TOP	460 / 565,80	615 / 756,45	644 / 792,12	667 / 820,41
HIGH TOP	495 / 608,85	688 / 846,24	715 / 879,45	743 / 913,89
LAMISTONE CPL	518 / 637,14	719 / 884,37	748 / 920,04	776 / 954,48
LAMINOWANE CPL 0,2	618 / 760,14	819 / 1007,37	848 / 1043,04	876 / 1077,48
SILKSTONE	535 / 658,05	730 / 897,90	759 / 933,57	788 / 969,24
SILKSTONE CPL	760 / 934,80	955 / 1174,65	984 / 1210,32	1013 / 1245,99
LAMINOWANE CPL 0,5	718 / 883,14	918 / 1129,14	948 / 1166,04	976 / 1200,48
FORNIROWANE GRUPA A	707 / 869,61	851 / 1046,73	886 / 1089,78	914 / 1124,22
FORNIROWANE GRUPA B	753 / 926,19	914 / 1124,22	949 / 1167,27	978 / 1202,94
FORNIROWANE GRUPA C	794 / 976,62	960 / 1180,80	995 / 1223,85	1029 / 1265,67
BLACK (RAL 9005)	1073 / 1319,79	1297 / 1595,31	1332 / 1638,36	1355 / 1666,65

skrzydło wyposażone w 3 szt. zawias: typ C (do ościeżnicy drewnianej), typ K (do ościeżnicy regulowanej DIN III klasa mechaniczna), typ T (do ościeżnicy metalowej) opcjonalnie: ościeżnica DIN III klasa wytrzymałości z wzmocnieniem pod blachę zaczepową w postaci listwy sosnowej; blacha zaczepowa kątowna - dopłata **10%** do ceny ościeżnicy regulowanej DIN III klasa mechaniczna.

DOPLATA ZA SZYBĘ LAMINOWANĄ ZAMIAST HARTOWANEJ W SKRZYDŁACH III KLASA MECHANICZNA

SZYBA LAMINOWANA VSG 22.1 MATOWY - BIAŁY MAT	cena [1 szyba]
skrzydło III klasa mechaniczna wzór 03SD szer. „60”-„80”	55 / 67,65
skrzydło III klasa mechaniczna wzór 03SD szer. „90”-„100”	80 / 98,40
skrzydło III klasa mechaniczna wzór 04SD	40 / 49,20
skrzydło III klasa mechaniczna wzór 02SM szer. „60”-„80”	20 / 24,60
skrzydło III klasa mechaniczna wzór 02SM szer. „90”-„100”	25 / 30,75

WYMIARY DRZWI

Ościeżnica drewniana stała:
max. szerokość „100” – 1089 mm, max. wysokość 2264 mm
Ościeżnica drewniana regulowana:
max. szerokość „100” – 1095 mm, max. wysokość 2267 mm
Ościeżnica regulowana system DIN III klasa mechaniczna:
max. szerokość „100” – 1046 mm, max. wysokość 2243 mm

Ościeżnica metalowa stała FD12, FD14:
max. szerokość „100” – 1097 mm, max. wysokość 2268 mm
Ościeżnica metalowa regulowana:
max. szerokość „100” – 1117 mm, max. wysokość 2278 mm

WYKOŃCZENIE SKRZYDŁA

Powierzchnia gładka malowana, fornirowana, pokryta laminatem CPL o grubości od 0,2 mm do 0,7 mm, laminatem HPL o grubości od 0,7 mm do 1 mm lub folią drewnopodobną.

PRZESZKLENIA

Szyba hartowana 4 mm lub laminowana 22.1.

OŚCIEŻNICE

Ościeżnica malowana, fornirowana, oklejona laminatem CPL 0,15 mm lub folią drewnopodobną dopasowaną do kolorystyki skrzydła.
Drewniana stała sosnowa opcjonalnie z listwami maskującymi, ćwierćwałkiem.
Drewniana regulowana z panelami poszerzającymi oraz opaskami kątowymi.
Regulowana DIN III klasa mechaniczna wykonana z paneli MDF o grubości 22 mm ze specjalnym wzmocnieniem pod blachę zaczepową w postaci listwy sosnowej, blacha zaczepowa kątowna.

Metalowa stała FD12 z blachy stalowej o grubości 1,5 mm,
Metalowa stała FD14 z blachy stalowej o grubości 1,2 mm; standardowo malowana proszkowo w kolorze białym (RAL 9016, 9003), szarym (RAL 7047), brązowym (RAL 8014), beżowym (RAL 1001), grafitowym (RAL 7024), czarnym (RAL 9005).
Regulowana metalowa wykonana z blachy stalowej o grubości 1,5 mm; standardowo malowana proszkowo w kolorze białym (RAL 9016, 9003), szarym (RAL 7047), brązowym (RAL 8014), beżowym (RAL 1001), grafitowym (RAL 7024), czarnym (RAL 9005); składa się z części zasadniczej oraz opaski kątowej wsuwanej w część zasadniczą.

AKCESORIA I WYPOSAŻENIE

Wyposażenie standardowe:
Drzwi z ościeżnicą drewnianą
- 3 zawiasy czopowe typ C regulowane w trzech płaszczyznach
- zamek zapadkowo-zasuwkowy na wkładkę patentową lub klucz
Drzwi z ościeżnicą system DIN III klasa mechaniczna
- 3 zawiasy czopowe regulowane typ K lub opcjonalnie 3 zawiasy trójdzielne typ T
- zamek zapadkowo-zasuwkowy na wkładkę patentową lub klucz
Drzwi z ościeżnicą metalową
- 3 zawiasy trójdzielne typ T
- zamek zapadkowo-zasuwkowy na wkładkę patentową lub klucz

Wyposażenie dodatkowe:
- samozamykacz nawierzchniowy
- dodatkowy zamek wpuszczany lub nawierzchniowy
- elektrozaczep awersyjny lub rewersyjny
- zwora elektromagnetyczna
- zawias TYP T (1 szt.) - **17 / 20,91**
- ościeżnica DIN III klasa mechaniczna - dopłata **10%** do ceny ościeżnicy regulowanej DIN
- szerokość „100” **+10%**

SKRZYDŁA CAMBIO Z PIKTOGRAMEM

SKRZYDŁA CAMBIO WZÓR 00 Z PIKTOGRAMAMI

cena za sztukę

skrzydło CAMBIO wzór 00 z piktogram wzór A, wzór B, wzór C, wzór D kolor RAL 9003

930 / 1143,90

piktogram jednostronny, zawsze od strony zawiasowej

Kobieta – A



Mężczyzna – B



Niepełnosprawny – C



Matka z dzieckiem – D

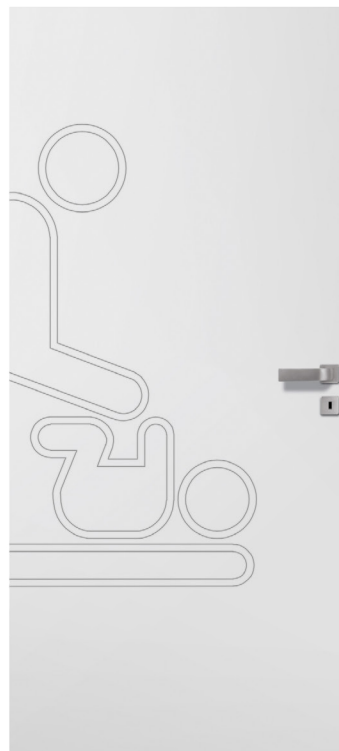

PANEL ZE STALI NIERDZEWNEJ Z IKONAMI

PANEL ZE STALI NIERDZEWNEJ Z IKONAMI

cena za sztukę

PANEL ZE STALI NIERDZEWNEJ SZCZOTKOWANEJ O GRUBOŚCI 1.5 MM, SZEROKOŚCI 150 MM Z IKONAMI

250 / 307,50

Istnieje możliwość zamówienia panelu z jedną, dwiema lub trzema ikonami zaprezentowanymi na zdjęciu.



DEKORY ALU DO DRZWI PRZECIWPÓŻAROWYCH, CERBER PLUS, B-30, C-30, RC3, CERBER PLUS RC2

W01

W02

W03

W05

W07

187 / 230,01

205 / 252,15

195 / 239,85

288 / 354,24

158 / 194,34

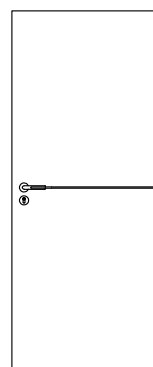
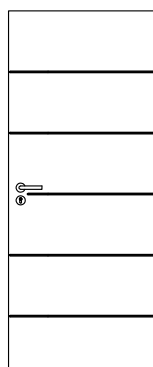
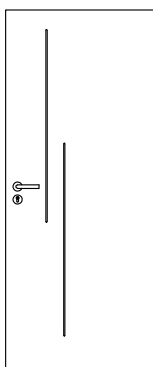
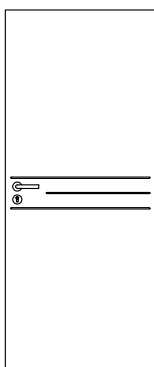
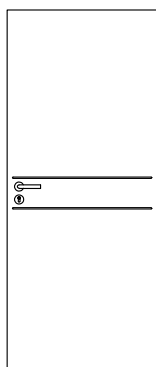

W01

W02

W03

W05

W06

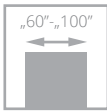

SPECJALNE

HIGRO

Drzwi w systemie bezprzylgowym. Konstrukcję skrzydła stanowi ramiak poliuretanowy wzmocniony sklejką, obłożony obustronnie laminatem HPL o gr. 2 mm. Wypełnienie stanowi specjalny wkład termoizolacyjny.

Drzwi przeznaczone do stosowania w budynkach mieszkalnych, użyteczności publicznej oraz przemysłowych i magazynowych jako drzwi wewnątrzlokalowe stanowiące zamknięcie otworu budowlanego w ścianie wewnętrznej pomiędzy pomieszczeniami. Drzwi przeznaczone do pomieszczeń w których dopuszczalna wilgotność względna powietrza wynosi do 90% a temperatura nie przekracza 65°C. Drzwi nie mogą być narażone bezpośrednio na działanie wody.

Drzwi w szczególności przeznaczone do pomieszczeń o podwyższonej wilgotności względnej powietrza i temperatury np. saun, basenów.

klasa mechaniczna: 2 klasa wymagań wytrzymałości mechanicznej tj. średnie warunki eksploatacji
odporność na warunki klimatyczne:
3 klasa wg PN-EN 12219:2002
aprobata techniczna nr AT-15-9462/2015

drzwi Higro, wzór W02, ościeżnica metalowa stała bezprzylgowa HIGRO



drzwi Higro, wzór W03, ościeżnica regulowana metalowe bezprzylgowa HIGRO



HIGRO

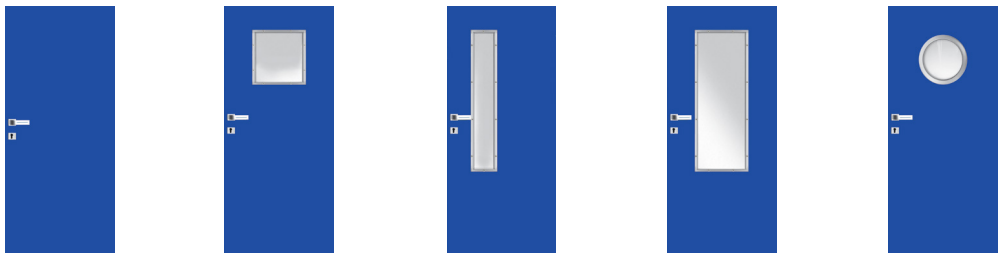

WERSJA	W00	W01	W02	W03	W04
H-01 (szary),H-02 (biały),H-05 (niebieski)	1672 / 2056,56	1947 / 2394,81	1947 / 2394,81	1947 / 2394,81	2123 / 2611,29
ościeżnica stalowa stała HIGRO w kolorze RAL 9016, RAL 7047, szerokość „60”-„90”	465 / 571,95	465 / 571,95	465 / 571,95	465 / 571,95	465 / 571,95
ościeżnica stalowa stała HIGRO w kolorze RAL 5010 (niebieski), szerokość „60”-„90”	465 / 571,95	465 / 571,95	465 / 571,95	465 / 571,95	465 / 571,95
ościeżnica stalowa stała HIGRO w kolorze RAL 9016, RAL 7047, szerokość „100”	465 / 571,95	465 / 571,95	465 / 571,95	465 / 571,95	465 / 571,95
ościeżnica stalowa stała HIGRO w kolorze RAL 5010 (niebieski), szerokość „100”	465 / 571,95	465 / 571,95	465 / 571,95	465 / 571,95	465 / 571,95

OŚCIEŻNICA REGULOWANA BEZPRZYLGOWA DO SKRZYDEŁ HIGRO

do jednoskrzydłowych		
WERSJA	zakres szerokości muru [mm]	„60” - „100”
FD71	110-140	692 / 851,16
FD72	140-170	710 / 873,30
FD73	170-200	722 / 888,06
FD74	200-230	752 / 924,96
FD75	230-260	768 / 944,64
FD76	260-290	786 / 966,78
FD77	290-320	804 / 988,92
FD78	320-350	826 / 1015,98
FD79	350-380	891 / 1095,93
standard: biały (RAL 9016), szary (RAL7047), niebieski (RAL 5010)		
dopłata do 1sztuki dodatkowego zawiasu SIMONSWERK stal nierdzewna – komplet (gór i dół) - 195 / 239,85		

WYMIARY DRZWI Ościeżnica metalowa stała HIGRO:

Drzwi jednoskrzydłowe:
 „60” - 702x2088 mm, „70” - 802x2088 mm, „80” - 902x2088 mm, „90” - 1002x2088 mm
 max. szerokość „100” - 1102 mm, max. wysokość 2288 mm
 - szerokość „100” **+10%**
 - drzwi niższe o 55 mm lub 100 mm - **bez dopłaty**
 - drzwi o wysokości 2188 mm **+10%**
 - drzwi o wysokości 2288 mm **+20%**

Ościeżnica metalowa regulowana HIGRO:

Drzwi jednoskrzydłowe:
 „60” - 722x2098 mm, „70” - 822x2098 mm, „80” - 922x2098 mm, „90” - 1022x2098 mm
 max. szerokość „100” - 1122 mm, max. wysokość 2298 mm
 - szerokość „100” **+10%**
 - drzwi niższe o 55 mm lub 100 mm - **bez dopłaty**
 - drzwi o wysokości 2198 mm **+10%**
 - drzwi o wysokości 2298 mm **+20%**

WYKOŃCZENIE SKRZYDŁA Powierzchnia gładka pokryta laminatem HPL o grubości 2 mm.

PRZESZKLENIA Szyba hartowana biały mat o grubości 4 mm lub bezpieczna biały mat o grubości 4 mm.

OŚCIEŻNICE **Metalowa stała bezprzylgowa** z uszczelką wrębową wykonana z blachy ocynkowanej o grubości 1,5 mm. **Metalowa regulowana bezprzylgowa** z blachy ocynkowanej o grubości 1,5 mm w kolorze powierzchni skrzydła.

AKCESORIA I WYPOSAŻENIE **Wyposażenie standardowe:**
 - zamek z blachą czołową ze stali nierdzewnej
 - zawiasy Simonswerk ze stali nierdzewnej (2 szt.)

Wyposażenie dodatkowe:
 - elektrozaczep awersyjny lub rewersyjny
 - samozamykacz nawierzchniowy
 - uszczelka opadająca
 - kratka wentylacyjna ze stali kwasoodpornej
 - klamka HIGRO oraz rozeta dolna HIGRO ze stali nierdzewnej
 - panele ze stali nierdzewnej naklejone na dole skrzydła lub na wysokości klamki



SPECJALNE GAMMA

Drzwi w systemie przylgowym. Konstrukcję skrzydła stanowi ramiak z drewna iglastego, obłożony obustronnie płytą HDF o grubości 5 mm z wkładem ołowianym o grubości 1 mm (łącznie grubość wkładu ołowianego 2 mm dla skrzydła). Wypełnienie stanowi płyta wiórowa. Drzwi przeznaczone do stosowania w budynkach użyteczności publicznej (szpitale, przychodnie i gabinety lekarskie) oraz przemysłowych i magazynowych – jako drzwi wewnętrzne wejściowe, stanowiące zamknięcia otworów w ścianach wewnętrznych między korytarzem a pomieszczeniami, w których emitowane jest promieniowanie rentgenowskie.

klasa mechaniczna: 3 klasa wymagań wytrzymałości mechanicznej tj. ciężkie warunki eksploatacji
izolacyjność akustyczna: klasa 37 dB
aprobata techniczna nr AT-15-9462/2015

drzwi GAMMA, ościeżnica stała metalowa



drzwi GAMMA, ościeżnica stała metalowa



GAMMA

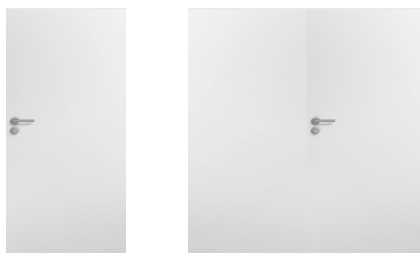

OŚCIEŻNICA DREWNIANA STAŁA GAMMA

WERSJA	do jednoskrzydłowych	do dwuskrzydłowych
ECO TOP	625 / 768,75	938 / 1153,74
HIGH TOP	643 / 790,89	964 / 1185,72
LAMISTONE CPL	643 / 790,89	964 / 1185,72
SILKSTONE	643 / 790,89	964 / 1185,72
MALOWANE	756 / 929,88	1135 / 1396,05
FORNIROWANE GRUPA A	756 / 929,88	1135 / 1396,05
FORNIROWANE GRUPA B	790 / 971,70	1185 / 1457,55
FORNIROWANE GRUPA C	830 / 1020,90	1245 / 1531,35

LISTWA LD6 GAMMA

WERSJA	do jednoskrzydłowych	do dwuskrzydłowych
ECO TOP	326 / 400,98	489 / 601,47
HIGH TOP	335 / 412,05	502 / 617,46
LAMISTONE CPL	335 / 412,05	502 / 617,46
SILKSTONE	335 / 412,05	502 / 617,46
MALOWANE	416 / 511,68	624 / 767,52
FORNIROWANE GRUPA A	416 / 511,68	624 / 767,52
FORNIROWANE GRUPA B	444 / 546,12	666 / 819,18
FORNIROWANE GRUPA C	466 / 573,18	699 / 859,77

OŚCIEŻNICA DREWNIANA REGULOWANA GAMMA

WERSJA	zakres w [mm]	do jednoskrzydłowych					
		ECO TOP	HIGH TOP LAMISTONE SILKSTONE	MALOWANE	FORNIROWANE GRUPA A	FORNIROWANE GRUPA B	FORNIROWANE GRUPA C
ZG1	92-112	1094 / 1345,62	1132 / 1392,36	1401 / 1723,23	1401 / 1723,23	1492 / 1835,16	1567 / 1927,41
ZG2	112-136	1097 / 1349,31	1137 / 1398,51	1408 / 1731,84	1408 / 1731,84	1500 / 1845,00	1575 / 1937,25
ZG3	136-180	1172 / 1441,56	1217 / 1496,91	1546 / 1901,58	1546 / 1901,58	1664 / 2046,72	1747 / 2148,81
ZG4	180-202	1176 / 1446,48	1223 / 1504,29	1558 / 1916,34	1558 / 1916,34	1678 / 2063,94	1762 / 2167,26
ZG5	202-246	1195 / 1469,85	1245 / 1531,35	1522 / 1872,06	1522 / 1872,06	1720 / 2115,60	1806 / 2221,38
ZG6	246-268	1198 / 1473,54	1250 / 1537,50	1598 / 1965,54	1598 / 1965,54	1729 / 2126,67	1815 / 2232,45
ZG7	268-312	1217 / 1496,91	1272 / 1564,56	1642 / 2019,66	1642 / 2019,66	1768 / 2174,64	1856 / 2282,88
ZG8	312-334	1220 / 1500,60	1278 / 1571,94	1648 / 2027,04	1648 / 2027,04	1775 / 2183,25	1864 / 2292,72
ZG9	334-378	1240 / 1525,20	1301 / 1600,23	1685 / 2072,55	1685 / 2072,55	1815 / 2232,45	1907 / 2345,61
ZG10	378-402	1243 / 1528,89	1306 / 1606,38	1692 / 2081,16	1692 / 2081,16	1822 / 2241,06	1913 / 2352,99

WERSJA	zakres w [mm]	do dwuskrzydłowych					
		ECO TOP	HIGH TOP LAMISTONE SILKSTONE	MALOWANE	FORNIROWANE GRUPA A	FORNIROWANE GRUPA B	FORNIROWANE GRUPA C
ZG1	92-112	1641 / 2018,43	1699 / 2089,77	2100 / 2583,00	2100 / 2583,00	2034 / 2501,82	2238 / 2752,74
ZG2	112-136	1646 / 2024,58	1704 / 2095,92	2112 / 2597,76	2112 / 2597,76	2044 / 2514,12	2249 / 2766,27
ZG3	136-180	1758 / 2162,34	1825 / 2244,75	2318 / 2851,14	2318 / 2851,14	2268 / 2789,64	2495 / 3068,85
ZG4	180-202	1765 / 2170,95	1834 / 2255,82	2338 / 2875,74	2338 / 2875,74	2287 / 2813,01	2516 / 3094,68
ZG5	202-246	1792 / 2204,16	1867 / 2296,41	2397 / 2948,31	2397 / 2948,31	2348 / 2888,04	2583 / 3177,09
ZG6	246-268	1798 / 2211,54	1875 / 2306,25	2408 / 2961,84	2408 / 2961,84	2356 / 2897,88	2592 / 3188,16
ZG7	268-312	1825 / 2244,75	1908 / 2346,84	2463 / 3029,49	2463 / 3029,49	2410 / 2964,30	2651 / 3260,73
ZG8	312-334	1831 / 2252,13	1917 / 2357,91	2473 / 3041,79	2473 / 3041,79	2451 / 3014,73	2697 / 3317,31
ZG9	334-378	1861 / 2289,03	1951 / 2399,73	2526 / 3106,98	2526 / 3106,98	2475 / 3044,25	2723 / 3349,29
ZG10	378-402	1923 / 2365,29	1960 / 2410,80	2539 / 3122,97	2539 / 3122,97	2484 / 3055,32	2733 / 3361,59

OŚCIEŻNICA METALOWA GAMMA Z PASEM BLACHY OŁOWIANEJ

TYP OŚCIEŻNICY	zakres szerokości muru [mm]	szerokość w świetle przejścia			
		„60” - „90”	„100”	„110” - „150”	„160” - „180”
STAŁA FD12		744 / 915,12	968 / 1190,64	895 / 1100,85	1064 / 1308,72
	FD61 (95-125)	919 / 1130,37	1014 / 1247,22	1157 / 1423,11	1311 / 1612,53
	FD62 (125-155)	956 / 1175,88	1052 / 1293,96	1197 / 1472,31	1349 / 1659,27
	FD63 (155-185)	995 / 1223,85	1091 / 1341,93	1234 / 1517,82	1388 / 1707,24
	FD64 (185-215)	1032 / 1269,36	1128 / 1387,44	1271 / 1563,33	1426 / 1753,98
	FD65 (215-245)	1071 / 1317,33	1166 / 1434,18	1309 / 1610,07	1465 / 1801,95
	FD66 (245-275)	1109 / 1364,07	1205 / 1482,15	1348 / 1658,04	1502 / 1847,46
	FD67 (275-305)	1148 / 1412,04	1242 / 1527,66	1385 / 1703,55	1539 / 1892,97
	FD68 (305-335)	1185 / 1457,55	1281 / 1575,63	1424 / 1751,52	1578 / 1940,94
REGULOWANA	FD69 (335-365)	1224 / 1505,52	1318 / 1621,14	1461 / 1797,03	1616 / 1987,68

WYMIARY DRZWI

Ościeżnica drewniana stała lub regulowana:

Drzwi jednoskrzydłowe:

max. szerokość: „110” - 1195 mm, max. wysokość 2067 mm

Drzwi dwuskrzydłowe:

max. szerokość: „110+110” - 2330 mm, max. wysokość 2067 mm

Ościeżnica stała metalowa:

Drzwi jednoskrzydłowe:

max. szerokość: „110” - 1197 mm, max. wysokość 2068 mm

Drzwi dwuskrzydłowe:

max. szerokość: „110+110” - 2331 mm, max. wysokość 2068 mm

Ościeżnica regulowana metalowa:

Drzwi jednoskrzydłowe:

max. szerokość: „110” - 1217 mm, max. wysokość 2078 mm

Drzwi dwuskrzydłowe:

max. szerokość: „110+110” - 2351 mm, max. wysokość 2078 mm

WYKOŃCZENIE SKRZYDŁA

Powierzchnia gładka malowana, fornirowana, pokryta laminatem CPL o grubości od 0,5 lub 0,7 mm, laminatem HPL o grubości od 0,7 do 1,0 mm lub folią drewnopodobną.

OŚCIEŻNICE

Stała lub regulowana drewniana GAMMA z wkładem ołowiowym.

Stała lub regulowana metalowa GAMMA wykonana z blachy 1,5 mm z wkładem ołowiowym. Standardowo malowana proszkowo

w kolorze białym (RAL 9016 i RAL 9003), szarym (RAL 7047), brązowym (RAL 8014), beżowym (RAL 1001), grafitowym (RAL 7024), czarnym (RAL 9005).

AKCESORIA I WYPOSAŻENIE

Wyposażenie standardowe:

- zamek wpuszczany jednopunktowy
- 4 szt. zawiasów czopowych regulowanych w 3 płaszczyznach - szerokość max. „100”
- 3 szt. zawiasów obiektowych, kątowych - szerokość „110”
- uszczelka opadająca

Wyposażenie dodatkowe:

- panele ze stali nierdzewnej naklejane na dole skrzydła lub na wysokości klamki
- samozamykacz, elektrozaczep, dźwignia antypaniczna, zwora elektromagnetyczna
- szerokość „100” +10%
- szerokość „110” +20%



SPECJALNE

WAHADŁOWE

Drzwi przeznaczone do zastosowania w budownictwie jako drzwi wewnętrzzlokalowe (bez odporności ogniowej i właściwości akustycznych), stanowiące zamknięcia otworów w ścianach wewnętrznych między izbami. Drzwi w szczególności przeznaczone do lokali gastronomicznych.

Skrzydło pełne lub szklone w systemie bezprzylgowym. Konstrukcję skrzydła stanowi ramiak z drewna iglastego obłożony obustronnie płytami HDF. Standardowe wypełnienie stanowi warstwa o strukturze plastra miodu (opcjonalnie płyta otworowa lub pełna). Nominalna grubość skrzydła wynosi 40 mm.

- 2 klasa wytrzymałości mechanicznej wg normy PN-EN 1192:2001
- Aprobata Techniczna AT-15-6411/2016

drzwi WAHADŁOWE, wzór 00, ościeżnica stała drewniana



drzwi WAHADŁOWE, wzór 00 z bulajem, ościeżnica stała drewniana



WAHADŁOWE



WERSJA	00	00 z bulajem	02	00	00 z bulajem
---------------	----	--------------	----	----	--------------

MALOWANE

ECO TOP

HIGH TOP

LAMISTONE CPL

SILKSTONE

LAMINOWANE CPL 0,5

LAMINOWANE CPL 0,7

FORNIROWANE GRUPA A

FORNIROWANE GRUPA B

FORNIROWANE GRUPA C

BLACK (RAL 9005)

drzwi dwuskrzydłowe **+50%**

**CENA DRZWI = CENA WYBRANEGO SKRZYDŁA
+ CENA OŚCIEŻNICY STAŁEJ DREWNIANEJ PRZYLGOWEJ
+ DOPLATA 488 / 600,24**

WYMIARY DRZWI WAHADŁOWYCH

szerokość „60”	769x2076 mm	szerokość „60”+„60”	1418x2076 mm
szerokość „70”	869x2076 mm	szerokość „70”+„70”	1618x2076 mm
szerokość „80”	969x2076 mm	szerokość „80”+„80”	1818x2076 mm
szerokość „90”	1069x2076 mm	szerokość „90”+„90”	2018x2076 mm

WYMIARY DRZWI Ościeżnica drewniana stała:

Drzwi jednoskrzydłowe:

max. szerokość „90” – 1069 mm, max. wysokość 2076 mm

Drzwi dwuskrzydłowe:

max. szerokość „90+90” – 2018 mm, max. wysokość 2076 mm

Istnieje możliwość produkcji drzwi o wysokości 2176 mm lub 2276 mm.

Drzwi o wysokości 2176 mm, 2276 mm dopuszczone do sprzedaży na podstawie indywidualnej dokumentacji technicznej.

WYKOŃCZENIE SKRZYDŁA

Powierzchnia gładka malowana, fornirowana, pokryta laminatem CPL o grubości od 0,2 do 0,7 mm, laminatem HPL od 0,7 do 1,0 mm lub folią drewnopodobną.

PRZESZKLENIA

Standardowo szyba hartowana o grubości 4 mm lub opcjonalnie laminowana.

OŚCIEŻNICE

Ościeżnica malowana, fornirowana, oklejona laminatem CPL 0,15 mm lub folią dopasowaną do kolorystyki skrzydła.

Drewniana stała sosnowa – opcjonalnie z listwami maskującymi.

AKCESORIA I WYPOSAŻENIE

Wyposażenie standardowe

- zawias wahadłowy: wysokość do 2076 mm - 3 szt.
wysokość 2176 mm lub 2276 mm – 4 szt.

Wyposażenie dodatkowe

- zamek rolkowy
- bulaj
- panele ze stali nierdzewnej

KOLORYSTYKA OŚCIEŻNICE METALOWE

Kolory standard: biały (RAL 9003), czarny (RAL 9005), biały (RAL 9016), szary (RAL 7047), brąz (RAL 8014), beż (RAL 1001), grafit (RAL 7024). Standardowa kolorystyka dostępna w 3 powierzchniach wykończenia: PÓŁMAT (standard), MAT, PÓŁPOŁYSK (po konsultacji z Działem Handlowym). Automatyczna aplikacja farby proszkowej gwarantuje uzyskanie jednolitej powierzchni malarskiej.

UWAGA! Cena ościeżnicy nie zawiera ceny zawiasów

RAL 9003

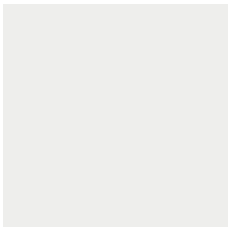

RAL 9016

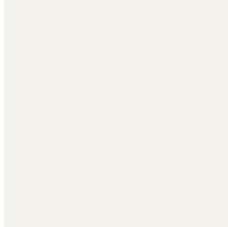

RAL 7047

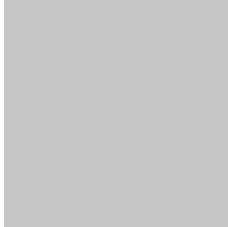

RAL 9005

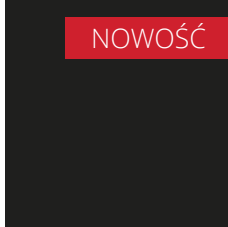

RAL 1001

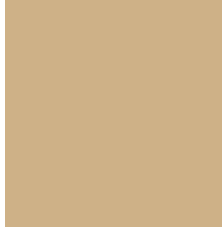

RAL 8014

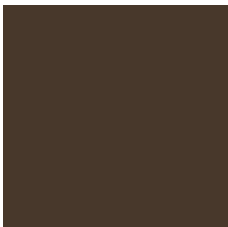

RAL 7024



TABELA DOPLAT KOLORYSTYKI RAL dla ościeżnic metalowych

Grupa kolorystyczna	dopłata do sztuki ościeżnicy		
	(1-5 szt.)	(6-10 szt.)	(powyżej 10 szt.)
GRUPA I	+20%	+10%	+5%
GRUPA II	+30%	+20%	+10%
GRUPA III	+35%	+20%	+10%
GRUPA IV	+40%	+25%	+15%
GRUPA V	+60%	+60%	+60%

PALETA RAL PODZIAŁU KOLORÓW

GRUPA I																																				
1000	1002	1011	1013	1015	1019	1020	3009	4001	5000	5001	5004	5005	5007	5008	5009	5010	5011	5013	5014	5017	5019	5020	5021	5022	5023	5024	6000	6003	6004							
6005	6006	6007	6008	6011	6012	6013	6014	6015	6019	6020	6026	6027	6033	6034	7000	7001	7002	7003	7004	7005	7006	7008	7009	7010	7011	7012	7013	7015	7016							
7021	7022	7023	7026	7030	7031	7032	7033	7034	7035	7036	7037	7038	7039	7040	7042	7043	7044	7045	7046	8000	8001	8002	8003	8004	8007	8011	8012	8015	8017							
8019	8022	8023	8025	8028	9001	9002	9010																													
GRUPA II																																				
1014	3000	3001	3002	3004	3007	3011	3013	3016	4002	4008	5002	5003	5012	5015	5018	6017	6022	6025	6029	9018	3031HR	4005HR	4006HR	6002HR	8008HR											
GRUPA III																																				
3003	3005	3020	3022	6010	6018	6024	1024HR	4004HR	4010HR	6032HR																										
GRUPA IV																																				
3012	3014	6001	6028	3027HR	4003HR	4007HR	6037HR																													
GRUPA V																																				
1003	1004	1005	1006	1016	1017	1018	1021	1023	1027	1032	1033	1034	1037	2000	2001	2002	2004	2009	2010	2011	2012	3018	1027HR	1028HR	2003HR	2008HR	3028HR									

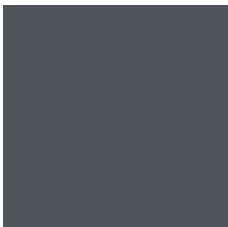
KOLORYSTYKA OŚCIEŻNIC METALOWYCH A LAMINATY CPL

kolorystyka ościeżnic metalowych	KOLORYSTYKA laminat CPL POL-SKONE (wszystkie n/w kolory laminatów zbliżone kolorystycznie do kolorystyki RAL)			KOLORYSTYKA CPL POL-SKONE EGGER (wszystkie n/w kolory laminatów zbliżone kolorystycznie do kolorystyki RAL)			KOLORYSTYKA CPL POL-SKONE KRONOSPAN (wszystkie n/w kolory laminatów zbliżone kolorystycznie do kolorystyki RAL)		
	CPL 0,2 mm	CPL 0,5 mm	CPL 0,7 mm	CPL 0,2 mm	CPL 0,6 mm	CPL 0,8 mm	CPL 0,2 mm	CPL 0,5 mm	CPL 0,6 mm
RAL 9003	brak dopasowania	brak dopasowania	brak dopasowania	W1000 SM	W1000 SM	W1000 SM	8685 BS	8685 BS	8685 BS
RAL 9016	820	920	720	W980 SM	W980 SM	W980 SM	8100 BS	8100 BS	8100 BS
RAL 1001	brak dopasowania	brak dopasowania	brak dopasowania	brak dopasowania	brak dopasowania	brak dopasowania	brak dopasowania	brak dopasowania	brak dopasowania
RAL 7047	-	-	-	U708 SM	U708 SM	U708SM	112 BS	112 BS	112 BS
RAL 7024	821	921	721	U963 ST 9	U963 ST9	U963 ST9	164 BS	164 BS	164 BS
RAL 8014	-	-	-	U808 ST9	U808 ST9	U808 ST9	182 BS	182 BS	182 BS
RAL 7035	222	259	772	-	-	-	-	-	-

sugestia dopasowania kolorów, do każdorazowej weryfikacji

Struktura EGGER: SM – gładka powierzchnia, ST 9- struktura skórka pomarańczy
dostępne formaty EGGER: 960x 2060mm; 1160x 2060mm oraz wysokości 2160mm; 2260mm

Struktura KRONOSPAN: BS – struktura skórki pomarańczy, SM – gładka struktura
dostępne formaty KRONOSPAN:1320x 2060mm; 1100x 2060mm oraz wysokości inne 2160mm; 2260mm



ościeżnica **STAŁA**

METALOWA DUO SYSTEM POL-SKONE

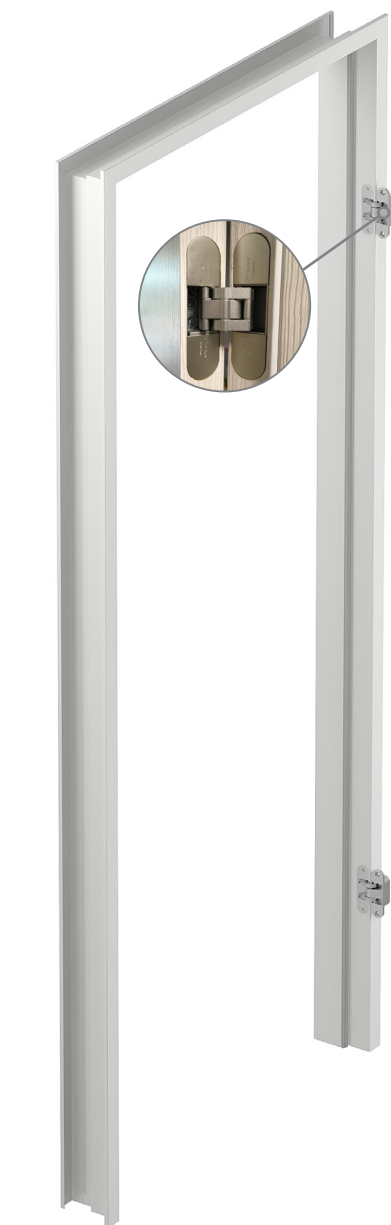

DEDYKOWANA DO

Drzwi wewnętrzne lokalowych

Ościeżnica metalowa bezprylgowa przystosowana pod zawiasy kryte DUO, wykonana z blachy o grubości 1,5 mm.

KOLORYSTYKA

Ościeżnica malowana farbą proszkową.
Kolory standard: biały (RAL 9003), czarny (RAL 9005), biały (RAL 9016), szary (RAL 7047), brąz (RAL 8014), beż (RAL 1001), grafit (RAL 7024).
Pozostałe kolory wg palet RAL dostępne za dopłatą - wg tabeli dopłat (str. 44)



symbol	zakres w mm	drzwi jednoskrzydłowe		drzwi dwuskrzydłowe	
		„60”÷„90”	„100”÷„110”	„120”÷„150”	„160”÷„200”
F93	101	489 / 601,47	570 / 701,10	698 / 858,54	897 / 1103,31

AKCESORIA I WYPOSAŻENIE (za dopłatą)

ościeżnica krótsza o 55 mm lub 100 mm	+10%
ościeżnica wyższa o 50 mm	+5%
ościeżnica wyższa o 100 mm	+10%
ościeżnica wyższa o 150 mm	+15%
ościeżnica wyższa o 200 mm	+20%
przystosowanie pod elektrozapczep	80 / 98,40
wzmocnienie pod samozamykacz nawierzchniowy	25 / 30,75
zawias DUO do ościeżnicy metalowej (kryty) - 1 szt.	65 / 79,95
elektrozapczep awersyjny JIS typ 1710-12AC	174 / 214,02
elektrozapczep rewersyjny Hartte XS 12V	132 / 162,36

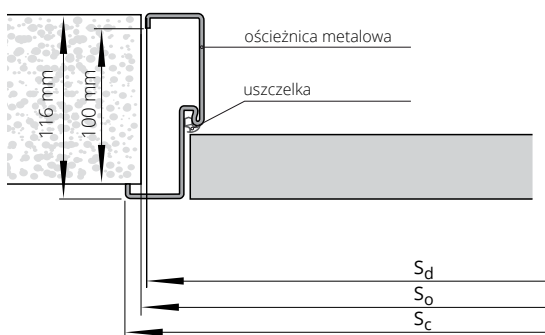

SZEROKOŚĆ

typ	drzwi jednoskrzydłowe			drzwi dwuskrzydłowe			
	S _o	S _d	S _c	typ	S _o	S _d	S _c
„60”	685	675	701	„120”	1300	1290	1316
„70”	785	775	801	„130”	1400	1390	1416
„80”	885	875	901	„140”	1500	1490	1516
„90”	985	975	1001	„150”	1600	1590	1616
„90”plus	1010	1000	1026	„160”	1700	1690	1716
„100”	1085	1075	1101	„170”	1800	1790	1816
„110”	1185	1175	1201	„180”	1900	1890	1916
				„190”	2000	1990	2016
				„200”	2100	2090	2116

WYSOKOŚĆ

H _o	H _c	H _d
2080	2088	2075

S_d - szerokość drzwi po zewnętrznej stronie ościeżnicy
S_o - szerokość otworu montażowego
S_c - szerokość całkowita ościeżnicy

H_d - wysokość drzwi po zewnętrznej stronie ościeżnicy
H_o - wysokość otworu montażowego
H_c - wysokość całkowita ościeżnicy



ościeżnica **STAŁA** METALOWA SYSTEM POL-SKONE



DEDYKOWANA DO

Drzwi wewnętrzne lokalowych

Ościeżnice metalowe w zależności od zakresu wykonane z blachy o grubości:
FD14 - grubość 1,2 mm
FD12 - grubość 1,5 mm

KOLORYSTYKA

Ościeżnica malowana farbą proszkową.
Kolory standard: biały (RAL 9003), czarny (RAL 9005), biały (RAL 9016), szary (RAL 7047), brąz (RAL 8014), beż (RAL 1001), grafit (RAL 7024).
Pozostałe kolory wg palet RAL dostępne za dopłatą - wg tabeli dopłat (str. 44)



typ ościeżnicy	drzwi jednoskrzydłowe		drzwi dwuskrzydłowe	
	„60” ÷ „90”	„100” ÷ „120”	„120” ÷ „150”	„160” ÷ „200”
FD14 mała	276 / 339,48	302 / 371,46	370 / 455,10	508 / 624,84
FD12 duża	322 / 396,06	352 / 309,96	419 / 515,37	557 / 685,11

AKCESORIA I WYPOSAŻENIE (za dopłatą)

ościeżnica krótsza o 50 mm lub 100 mm	+10%
ościeżnica wyższa o 50 mm	+5%
ościeżnica wyższa o 100 mm	+10%
ościeżnica wyższa o 150 mm	+15%
ościeżnica wyższa o 200 mm	+20%
próg ze stali nierdzewnej do ościeżnicy FD12 - 1 szt.	145 / 178,35
wzmocnienie pod samozamykacz nawierzchniowy	25 / 30,75
przystosowanie pod elektrozaczepek	80 / 98,40
dodatkowy zawias typ M do ościeżnicy metalowej (szer. „60”-„80”) - 1 szt.	15 / 18,45
zamiana zawiasu na typ T do ościeżnicy metalowej (szer. „60”-„80”) - 1 szt.	17 / 20,91
elektrozaczepek awersyjny JiS typ 1710-12AC	174 / 214,02
elektrozaczepek rewersyjny Hartte XS 12V	132 / 162,36

SZEROKOŚĆ FD14

drzwi jednoskrzydłowe				drzwi dwuskrzydłowe			
typ	S ₀	S _d	S _c	typ	S ₀	S _d	S _c
„60”	673	633	697	„120”	1307	1267	1331
„70”	773	733	797	„130”	1407	1367	1431
„80”	873	833	897	„140”	1507	1467	1531
„90”	973	933	997	„150”	1607	1567	1631
„90”plus	983	943	1007	„160”	1707	1667	1731
„100”	1073	1033	1097	„170”	1807	1767	1831
„110”	1173	1133	1197	„180”	1907	1867	1931
„120”	1273	1233	1297	„190”	2007	1967	2031
				„200”	2107	2067	2131

SZEROKOŚĆ FD12

drzwi jednoskrzydłowe				drzwi dwuskrzydłowe			
typ	S ₀	S _d	S _c	typ	S ₀	S _d	S _c
„60”	681	671	697	„120”	1315	1305	1331
„70”	781	771	797	„130”	1415	1405	1431
„80”	881	871	897	„140”	1515	1505	1531
„90”	981	971	997	„150”	1615	1605	1631
„90”plus	991	981	1007	„160”	1715	1705	1731
„100”	1081	1071	1097	„170”	1815	1805	1831
„110”	1181	1171	1197	„180”	1915	1905	1931
„120”	1281	1271	1297	„190”	2015	2005	2031
				„200”	2115	2105	2131

WYSOKOŚĆ

H _d	H ₀	H _c
2036	2046	2068

WYSOKOŚĆ

H _d	H ₀	H _c
2055	2060	2068

S_d - szerokość drzwi po zewnętrznej stronie ościeżnicy
S₀ - szerokość otworu montażowego
S_c - szerokość całkowita ościeżnicy

H_d - wysokość drzwi po zewnętrznej stronie ościeżnicy
H₀ - wysokość otworu montażowego
H_c - wysokość całkowita ościeżnicy

FD14

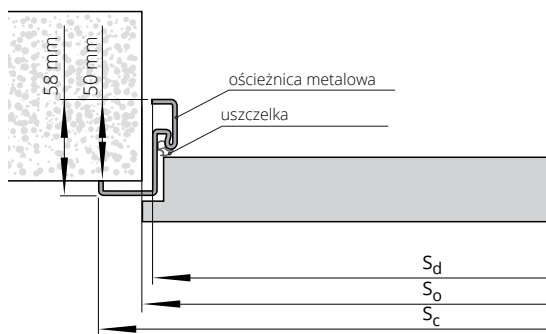

FD12

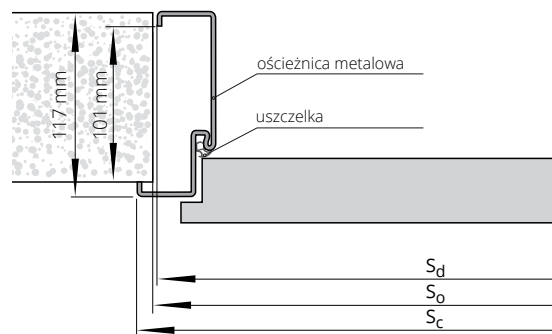

ościeżnica REGULOWANA METALOWA DUO SYSTEM POL-SKONE



DEDYKOWANA DO

Drzwi wewnątrzlokalowych

Ościeżnica metalowa bezprylgowa przystosowana pod zawiasy kryte DUO. **Uwaga! Cena ościeżnicy nie zawiera zawiasów.**

Ościeżnica wykonana z blachy o grubości 1,5 mm.

KOLORYSTYKA

Ościeżnica malowana farbą proszkową.

Kolory standard: biały (RAL 9003), czarny (RAL 9005), biały (RAL 9016), szary (RAL 7047), brąz (RAL 8014), beż (RAL 1001), grafit (RAL 7024)

Pozostałe kolory wg palet RAL dostępne za dopłatą - wg tabeli dopłat (str. 44)



symbol	zakres w mm	drzwi jednoskrzydłowe		drzwi dwuskrzydłowe	
		„60”÷„90”	„100” ÷ „110”	„120”÷„150”	„160”÷„200”
F71	110-140	643 / 790,89	778 / 956,94	934 / 1148,82	1161 / 1428,03
F72	140-170	679 / 835,17	816 / 1003,68	970 / 1193,10	1196 / 1471,08
F73	170-200	717 / 881,91	847 / 1041,81	1006 / 1237,38	1234 / 1517,82
F74	200-230	752 / 924,96	888 / 1092,24	1043 / 1282,89	1161 / 1428,03
F75	230-260	788 / 969,24	960 / 1180,80	1078 / 1325,94	1270 / 1562,10
F76	260-290	825 / 1014,75	996 / 1225,08	1144 / 1407,12	1341 / 1649,43
F77	290-320	887 / 1091,01	1033 / 1270,59	1152 / 1416,96	1379 / 1696,17
F78	320-350	897 / 1103,31	1070 / 1316,10	1187 / 1460,01	1414 / 1739,22
F79	350-380	934 / 1148,82	1106 / 1360,38	1224 / 1505,52	1451 / 1784,73

AKCESORIA I WYPOSAŻENIE (za dopłatą)

ościeżnica krótsza o 55 mm lub 100 mm	+10%
ościeżnica wyższa o 50 mm	+5%
ościeżnica wyższa o 100 mm	+10%
ościeżnica wyższa o 150 mm	+15%
ościeżnica wyższa o 200 mm	+20%
wzmocnienie pod samozamykacz nawierzchniowy	25 / 30,75
przystosowanie pod elektrozapiec	80 / 98,40
zawias DUO do ościeżnicy metalowej (kryty) - 1 szt.	65 / 79,95
elektrozapiec awersyjny JiS typ 1710-12AC	174 / 214,02
elektrozapiec rewersyjny Hartte XS 12V	132 / 162,36

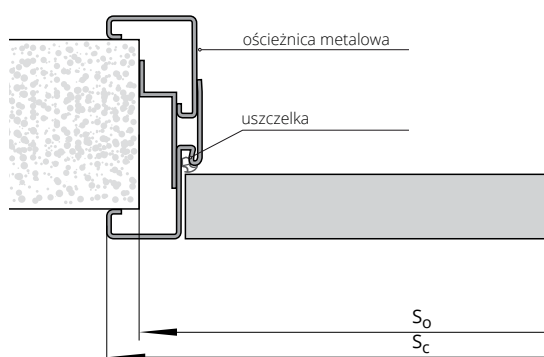

SZEROKOŚĆ

typ	drzwi jednoskrzydłowe		drzwi dwuskrzydłowe		
	S _C	S _O	S _C	S _O	
„60”	721	693	„120”	1336	1308
„70”	821	793	„130”	1436	1408
„80”	921	893	„140”	1536	1508
„90”	1021	993	„150”	1636	1608
„90”plus	1046	1018	„160”	1736	1708
„100”	1121	1093	„170”	1836	1808
„110”	1221	1193	„180”	1936	1908
			„190”	2036	2008
			„200”	2136	2108

WYSOKOŚĆ

H _O	H _C
2085	2098



ościeżnica REGULOWANA METALOWA SYSTEM POL-SKONE

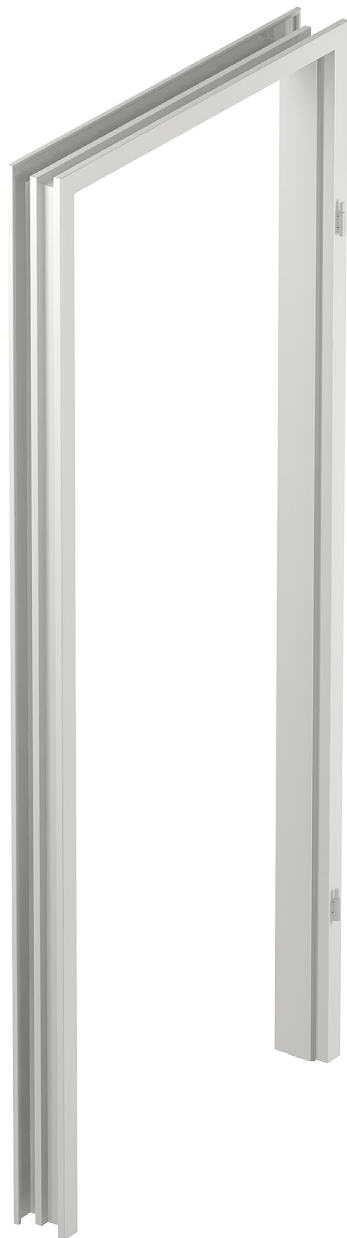

DEDYKOWANA DO

Drzwi wewnątrzlokalowych

Ościeżnica wykonana z blachy o grubości 1,5 mm.

KOLORYSTYKA

Ościeżnica malowana farbą proszkową.
Kolory standard: biały (RAL 9003), czarny (RAL 9005), biały (RAL 9016), szary (RAL 7047), brąz (RAL 8014), beż (RAL 1001), grafit (RAL 7024)
Pozostałe kolory wg palet RAL dostępne za dopłatą - wg tabeli dopłat (str. 44)



symbol	zakres mm	drzwi jednoskrzydłowe		drzwi dwuskrzydłowe	
		„60”÷„90”	„100”÷„120”	„120”÷„150”	„160”÷„200”
ZO1	95-125	522 / 642,06	600 / 738,00	704 / 865,92	827 / 1017,21
ZO2	125-155	557 / 685,11	638 / 784,74	740 / 910,20	864 / 1062,72
ZO3	155-185	594 / 730,62	674 / 829,02	776 / 954,48	900 / 1107,00
ZO4	185-215	630 / 774,90	710 / 873,30	812 / 998,76	936 / 1151,28
ZO5	215-245	666 / 819,18	746 / 917,58	849 / 1044,27	972 / 1195,56
ZO6	245-275	704 / 865,92	783 / 963,09	885 / 1088,55	1010 / 1242,30
ZO7	275-305	740 / 910,20	819 / 1007,37	921 / 1132,83	1046 / 1286,58
ZO8	305-335	776 / 954,48	855 / 1051,65	957 / 1177,11	1082 / 1330,86
ZO9	335-365	812 / 998,76	892 / 1097,16	993 / 1221,39	1119 / 1376,37

AKCESORIA I WYPOSAŻENIE (za dopłatą)

ościeżnica krótsza o 50 mm lub 100 mm	+10%
ościeżnica wyższa o 50 mm	+5%
ościeżnica wyższa o 100 mm	+10%
ościeżnica wyższa o 150 mm	+15%
ościeżnica wyższa o 200 mm	+20%
wzmocnienie pod samozamykacz nawierzchniowy	25 / 30,75
przystosowanie pod elektrozapczyn	80 / 98,40
dotychczasowy zawias M do ościeżnicy metalowej (szer. „60”÷„80”) - 1 szt.	15 / 18,45
zamiana zawiasu na typ T do ościeżnicy metalowej (szer. „60”÷„80”) - 1 szt.	17 / 20,91
dotychczasowa regulacja ZOx do ościeżnicy regulowanej przyłgowej (zwiększenie zakresu szerokości muru 635 mm)	290 / 356,70
elektrozapczyn awersyjny JiS typ 1710-12AC	174 / 214,02
elektrozapczyn rewersyjny Hartte XS 12V	132 / 162,36

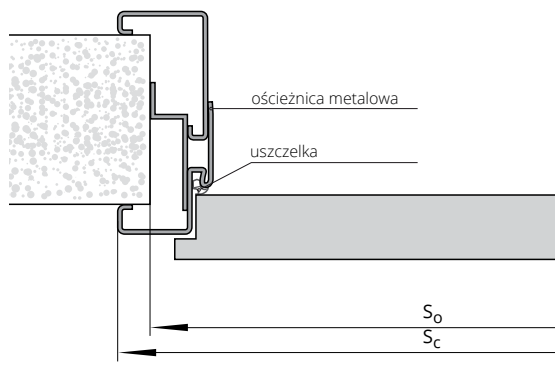

SZEROKOŚĆ

drzwi jednoskrzydłowe					drzwi dwuskrzydłowe				
typ	S_o	S_c	H_o	H_c	typ	S_o	S_c	H_o	H_c
„60”	690	717	2065	2078	„120”	1325	1351	2065	2078
„70”	790	817			„130”	1425	1451		
„80”	890	917			„140”	1525	1551		
„90”	990	1017			„150”	1625	1651		
„90” plus	1000	1027			„160”	1725	1751		
„100”	1090	1117			„170”	1825	1851		
„110”	1190	1217			„180”	1925	1951		
„120”	1290	1317			„190”	2025	2051		
					„200”	2125	2151		

S_o - szerokość otworu montażowego
 S_c - szerokość całkowita ościeżnicy

H_o - wysokość otworu montażowego
 H_c - wysokość całkowita ościeżnicy



Zobacz
więcej
inspiracji



Aprobata nr AT-15-9775/2016

ościeżnica **STAŁA**

METALOWA DIAGONAL SYSTEM POL-SKONE



DEDYKOWANA DO

Drzwi wewnętrzne lokalowych

Ościeżnica wykonana z blachy o grubości 1,5 mm.

KOLORYSTYKA

Ościeżnica malowana farbą proszkową.

Kolory standard: biały (RAL 9003), czarny (RAL 9005), biały (RAL 9016), szary (RAL 7047), brąz (RAL 8014), beż (RAL 1001), grafit (RAL 7024)

Pozostałe kolory wg palet RAL dostępne za dopłatą - wg tabeli dopłat (str. 44)

drzwi jednoskrzydłowe		drzwi dwuskrzydłowe	
„60”÷„90”	„100” ÷ „120”	„120”÷„150”	„160”÷„200”
358 / 440,34	390 / 479,70	466 / 573,18	620 / 762,60

FD15 grubość blachy 1,5 mm

AKCESORIA I WYPOSAŻENIE (za dopłatą)

ościeżnica krótsza o 55 mm lub 100 mm	+10%
ościeżnica wyższa o 50 mm	+5%
ościeżnica wyższa o 100 mm	+10%
ościeżnica wyższa o 150 mm	+15%
ościeżnica wyższa o 200 mm	+20%
wzmocnienie pod samozamykacz nawierzchniowy	25 / 30,75
przystosowanie pod elektrozapczyn	80 / 98,40
dotychczasowy zawias typ M do ościeżnicy metalowej (szer. „60”-„80”) - 1 szt.	15 / 18,45
zamiana zawiasu na typ T do ościeżnicy metalowej (szer. „60”-„80”) - 1 szt.	17 / 20,91
elektrozaczep awersyjny JIS typ 1710-12AC	174 / 214,02
elektrozaczep rewersyjny Hartte XS 12V	132 / 162,36

Ościeżnica wykonana z najwyższej jakości blachy stalowej o grubości 1,5 mm

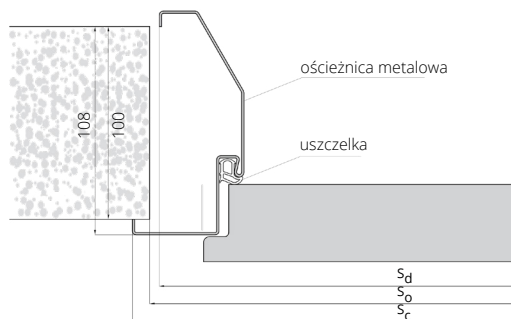

SZEROKOŚĆ

drzwi jednoskrzydłowe				drzwi dwuskrzydłowe			
typ	So	Sd	Sc	typ	So	Sd	Sc
„60”	700	691	717	„120”	1335	1325	1351
„70”	800	791	817	„130”	1435	1425	1451
„80”	900	891	917	„140”	1535	1525	1551
„90”	1000	991	1017	„150”	1635	1625	1651
„90” plus	1010	1001	1027	„160”	1735	1725	1751
„100”	1100	1091	1117	„170”	1835	1825	1851
„110”	1200	1191	1217	„180”	1935	1925	1951
„120”	1300	1291	1317	„190”	2035	2025	2051
				„200”	2135	2125	2151

WYSOKOŚĆ

	Ho	Hc	Hd
	2069	2078	2065

So - szerokość otworu montażowego
Sc - szerokość całkowita ościeżnicy
Sd - szerokość po zewnętrznej stronie ościeżnicy

Ho - wysokość otworu montażowego
Hd - wysokość po zewnętrznej stronie ościeżnicy
Hc - wysokość całkowita ościeżnicy



ościeżnica REGULOWANA METALOWA DIAGONAL SYSTEM POL-SKONE



DEDYKOWANA DO

Drzwi wewnątrzlokalowych

KOLORYSTYKA

Ościeżnica malowana farbą proszkową.
Kolory standard: biały (RAL 9003), czarny (RAL 9005), biały (RAL 9016), szary (RAL 7047), brąz (RAL 8014), beż (RAL 1001), grafit (RAL 7024)
Pozostałe kolory wg palet RAL dostępne za dopłatą - wg tabeli dopłat (str. 44)

symbol	zakres w mm	drzwi jednoskrzydłowe		drzwi dwuskrzydłowe	
		„60”÷„90”	„100” ÷ „120”	„120”÷„150”	„160”÷„200”
D01	125-155	618 / 760,14	708 / 870,84	834 / 1025,82	990 / 1217,70
D02	155-185	654 / 804,42	750 / 922,50	882 / 1084,86	1044 / 1284,12
D03	185-215	690 / 848,70	792 / 974,16	930 / 1143,90	1104 / 1357,92
D04	215-245	726 / 892,98	834 / 1025,82	978 / 1202,94	1164 / 1431,72
D05	245-275	762 / 937,26	876 / 1077,48	1026 / 1261,98	1218 / 1498,14
D06	275-305	798 / 981,54	918 / 1129,14	1080 / 1328,40	1278 / 1571,94
D07	305-335	834 / 1025,82	960 / 1180,80	1128 / 1387,44	1332 / 1638,36
D08	335-365	870 / 1070,10	1002 / 1232,46	1176 / 1446,48	1392 / 1712,16

AKCESORIA I WYPOSAŻENIE (za dopłatą)

ościeżnica krótsza o 50 mm lub 100 mm	+10%
ościeżnica wyższa o 50 mm	+5%
ościeżnica wyższa o 100 mm	+10%
ościeżnica wyższa o 150 mm	+15%
ościeżnica wyższa o 200 mm	+20%
wzmocnienie pod samozamykacz nawierzchniowy	25 / 30,75
przystosowanie pod elektrozapczep	80 / 98,40
dodatkowy zawias typ M do ościeżnicy metalowej (szer. „60”-„80”) - 1 szt.	15 / 18,45
zamiana zawiasu na typ T do ościeżnicy metalowej (szer. „60”-„80”) - 1 szt.	17 / 20,91
elektrozapczep awersyjny JiS typ 1710-12AC	174 / 214,02
elektrozapczep rewersyjny Hartte XS 12V	132 / 162,36

Ościeżnica wykonana z najwyższej jakości blachy stalowej o grubości 1,5 mm

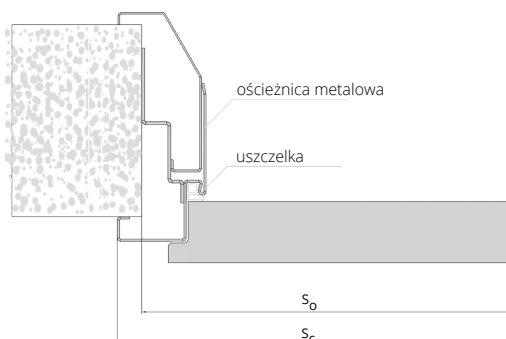

SZEROKOŚĆ

typ	drzwi jednoskrzydłowe				drzwi dwuskrzydłowe				
	S _o	S _c	H _o	H _c	typ	S _o	S _c	H _o	H _c
„60”	690	717	2065	2078	„120”	1325	1351	2065	2078
„70”	790	817			„130”	1425	1451		
„80”	890	917			„140”	1525	1551		
„90”	990	1017			„150”	1625	1651		
„90” plus	1000	1027			„160”	1725	1751		
„100”	1090	1117			„170”	1825	1851		
„110”	1190	1217			„180”	1925	1951		
„120”	1290	1317			„190”	2025	2051		
					„200”	2125	2151		

S_o - szerokość otworu montażowego
S_c - szerokość całkowita ościeżnicy

H_o - wysokość otworu montażowego
H_c - wysokość całkowita ościeżnicy



ościeżnica REGULOWANA METALOWA DO DRZWI EI30 PLUS, EI60 PLUS

DEDYKOWANA DO

Skrzydeł przeciwpożarowych EI 30 Plus, EI 60 Plus

KOLORYSTYKA

Ościeżnica malowana farbą proszkową.
Kolory standard: biały (RAL 9003), czarny (RAL 9005), biały (RAL 9016), szary (RAL 7047), brąz (RAL 8014), beż (RAL 1001), grafit (RAL 7024)
Pozostałe kolory wg palet RAL dostępne za dopłatą - wg tabeli dopłat (str. 44)

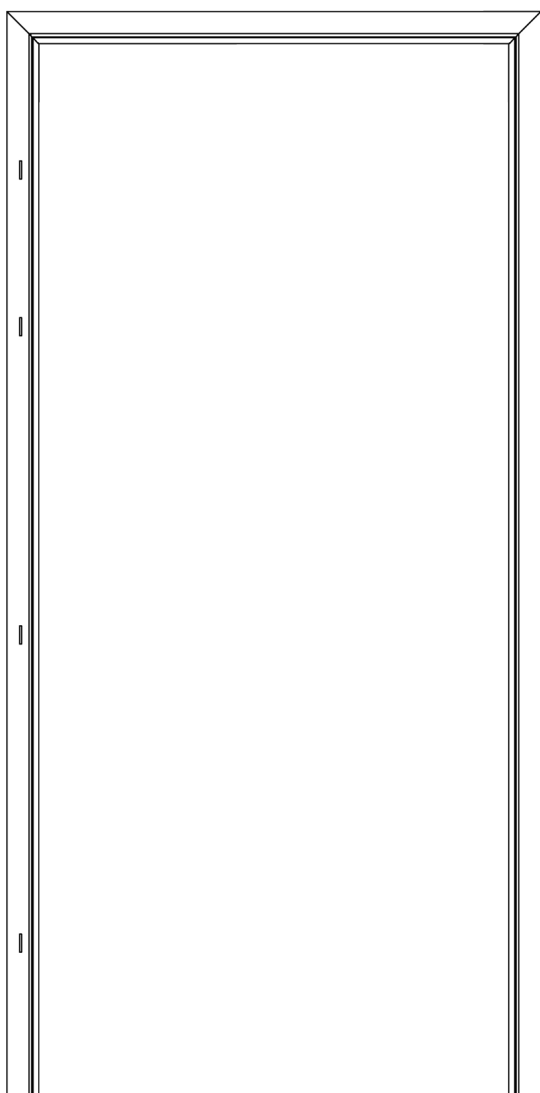

symbol	zakres mm	drzwi jednoskrzydłowe		
		„90”	„100”	„110”
S30	100-130	875 / 1076,25	920 / 1131,60	965 / 1186,95
S31	130-160	875 / 1076,25	920 / 1131,60	965 / 1186,95
S32	160-190	880 / 1082,40	925 / 1137,75	1075 / 1322,25
S33	190-220	975 / 1199,25	1025 / 1260,75	1080 / 1328,40
S34	220-250	980 / 1205,40	1030 / 1266,90	1080 / 1328,40
S35	250-280	980 / 1205,40	1030 / 1266,90	1085 / 1334,55
S36	280-310	985 / 1211,55	1035 / 1273,05	1085 / 1334,55
S37	310-340	985 / 1211,55	1035 / 1273,05	1085 / 1334,55
S38	340-370	990 / 1217,70	1040 / 1279,20	1090 / 1340,70
S39	370-400	990 / 1217,70	1040 / 1279,20	1090 / 1340,70

do dwuskrzydłowych dopłata **+50%**

symbol	zakres mm	drzwi jednoskrzydłowe		
		„90”	„100”	„110”
S60	100-130	890 / 1094,70	935 / 1150,05	980 / 1205,40
S61	130-160	890 / 1094,70	935 / 1150,05	980 / 1205,40
S62	160-190	890 / 1094,70	935 / 1150,05	980 / 1205,40
S63	190-220	990 / 1217,70	1040 / 1279,20	1090 / 1340,70
S64	220-250	995 / 1223,85	1045 / 1285,35	1095 / 1346,85
S65	250-280	995 / 1223,85	1045 / 1285,35	1095 / 1346,85
S66	280-310	1000 / 1230,00	1050 / 1291,50	1100 / 1353,00
S67	310-340	1005 / 1236,15	1060 / 1303,80	1110 / 1365,30
S68	340-370	1005 / 1236,15	1060 / 1303,80	1110 / 1365,30
S69	370-400	1005 / 1236,15	1060 / 1303,80	1110 / 1365,30

do dwuskrzydłowych dopłata **+50%**

AKCESORIA I WYPOSAŻENIE (za dopłatą)

wzmocnienie pod elektrozaczepek	115 / 141,45
---------------------------------	---------------------

Ościeżnica wykonana z blachy o grubości 1,5 mm.

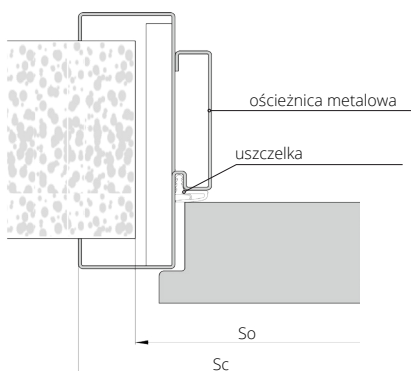

SZEROKOŚĆ

drzwi jednoskrzydłowe					drzwi dwuskrzydłowe				
typ	S ₀	S _c	H ₀	H _c	typ	S ₀	S _c	H ₀	H _c
„60”	665	724			„120”	1303	1362		
„70”	765	824			„130”	1403	1462		
„80”	865	924			„140”	1503	1562		
„90”	965	1024	2055	2081	„150”	1603	1662		
„90” plus	985	1044			„160”	1703	1762	2055	2081
„100”	1065	1124			„170”	1803	1862		
„110”	1165	1224			„180”	1903	1962		
					„190”	2003	2062		
					„200”	2103	2162		

* szerokość 90 plus pozwala uzyskać światło przejścia min. 900 mm w przypadku otwarcia skrzydła o kąt 90°.
So - szerokość otworu montażowego
Sc - szerokość całkowita ościeżnicy
H₀ - wysokość otworu montażowego
H_c - wysokość całkowita ościeżnicy



Aprobata nr AT-15-9775/2016

ościeżnica REGULOWANA METALOWA DUO DO DRZWI EI30 PLUS, EI60 PLUS

DEDYKOWANA DO

Skrzydeł przeciwpożarowych EI 30 Plus, EI 60 Plus

Ościeżnice metalowe DUO przystosowane pod zawiasy kieszeniowe OBX ECO SCHULTE lub pod zawiasy kryte SIMONSWERK (opcja za dopłatą)

KOLORYSTYKA

Ościeżnica malowana farbą proszkową.
Kolory standard: biały (RAL 9003), czarny (RAL 9005), biały (RAL 9016), szary (RAL 7047), brąz (RAL 8014), beż (RAL 1001), grafit (RAL 7024)
Pozostałe kolory wg palet RAL dostępne za dopłatą - wg tabeli dopłat (str. 44)

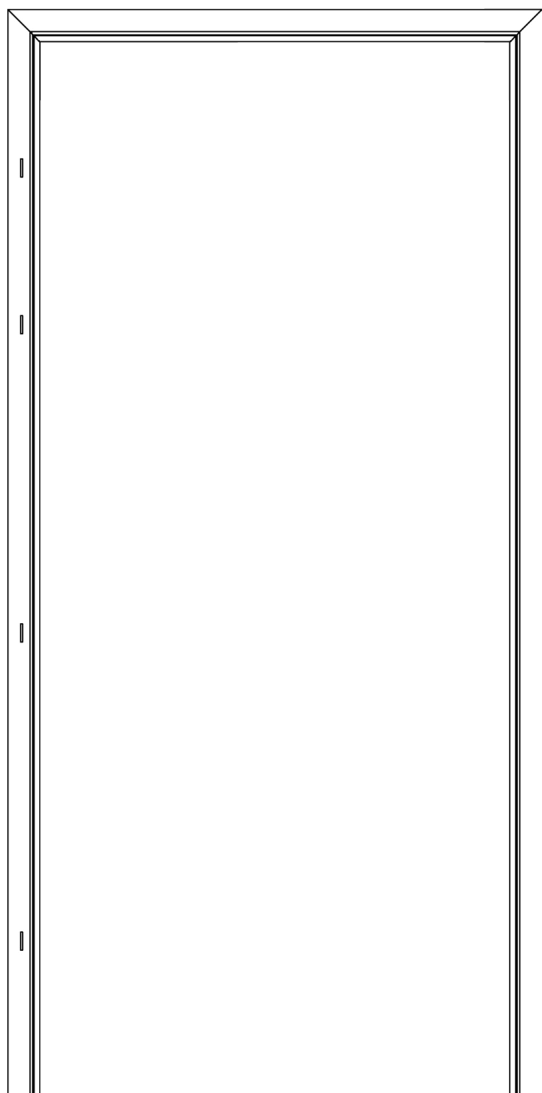

symbol	zakres mm	drzwi jednoskrzydłowe		
		„90”	„100”	„110”
D30	100-130	1115 / 1371,45	1165 / 1432,95	1250 / 1537,50
D31	130-160	1115 / 1371,45	1165 / 1432,95	1250 / 1537,50
D32	160-190	1120 / 1377,60	1170 / 1439,10	1255 / 1543,65
D33	190-220	1215 / 1494,45	1280 / 1574,40	1360 / 1672,80
D34	220-250	1215 / 1494,45	1280 / 1574,40	1360 / 1672,80
D35	250-280	1215 / 1494,45	1280 / 1574,40	1360 / 1672,80
D36	280-310	1350 / 1660,50	1415 / 1740,45	1495 / 1838,85
D37	310-340	1350 / 1660,50	1415 / 1740,45	1495 / 1838,85
D38	340-370	1350 / 1660,50	1415 / 1740,45	1495 / 1838,85
D39	370-400	1350 / 1660,50	1415 / 1740,45	1495 / 1838,85

do dwuskrzydłowych dopłata +50%

symbol	zakres mm	drzwi jednoskrzydłowe		
		„90”	„100”	„110”
D60	100-130	1115 / 1371,45	1165 / 1432,95	1250 / 1537,50
D61	130-160	1115 / 1371,45	1165 / 1432,95	1250 / 1537,50
D62	160-190	1120 / 1377,60	1170 / 1439,10	1255 / 1543,65
D63	190-220	1215 / 1494,45	1280 / 1574,40	1360 / 1672,80
D64	220-250	1215 / 1494,45	1280 / 1574,40	1360 / 1672,80
D65	250-280	1215 / 1494,45	1280 / 1574,40	1360 / 1672,80
D66	280-310	1350 / 1660,50	1415 / 1740,45	1495 / 1838,85
D67	310-340	1350 / 1660,50	1415 / 1740,45	1495 / 1838,85
D68	340-370	1350 / 1660,50	1415 / 1740,45	1495 / 1838,85
D69	370-400	1350 / 1660,50	1415 / 1740,45	1495 / 1838,85

do dwuskrzydłowych dopłata +50%

AKCESORIA I WYPOSAŻENIE (za dopłatą)

wzmocnienie pod elektrozaczep	115 / 141,45
dopłata za zawiasy	str. 53

Ościeżnica wykonana z blachy o grubości 1,5 mm.

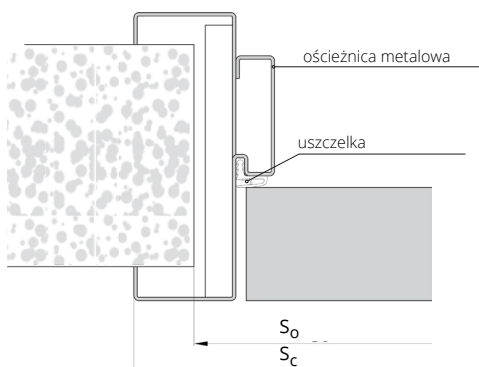

SZEROKOŚĆ

drzwi jednoskrzydłowe			drzwi dwuskrzydłowe		
typ	Sc	So	typ	Sc	So
„60”	724	665	„120”	1362	1305
„70”	724	765	„130”	1462	1405
„80”	924	865	„140”	1562	1505
„90”	1024	965	„150”	1662	1605
„90”plus	1084	1025	„160”	1762	1705
„100”	1124	1065	„170”	1862	1805
„110”	1224	1165	„180”	1962	1905
			„190”	2062	2005
			„200”	2162	2105

WYSOKOŚĆ

Ho	Hc
2055	2081

* szerokość 90 plus pozwala uzyskać światło przejścia min. 900 mm w przypadku otwarcia skrzydła o kąt 90°.
So - szerokość otworu montażowego
Sc - szerokość całkowita ościeżnicy
Ho - wysokość otworu montażowego
Hc - wysokość całkowita ościeżnicy

CENA (zł) netto/brutto (VAT 23%)



Zobacz
więcej
inspiracji



Aprobata nr AT-15-9775/2016

ościeżnica **STAŁA**

METALOWA DO DRZWI EI30 PLUS, EI60 PLUS

DEDYKOWANA DO

Skrzydeł przeciwpożarowych EI 30 Plus, EI 60 Plus

KOLORYSTYKA

Ościeżnica malowana farbą proszkową.
Kolory standard: biały (RAL 9003), czarny (RAL 9005), biały (RAL 9016), szary (RAL 7047), brąz (RAL 8014), beż (RAL 1001), grafit (RAL 7024)
Pozostałe kolory wg palet RAL dostępne za dopłatą - wg tabeli dopłat (str. 44)

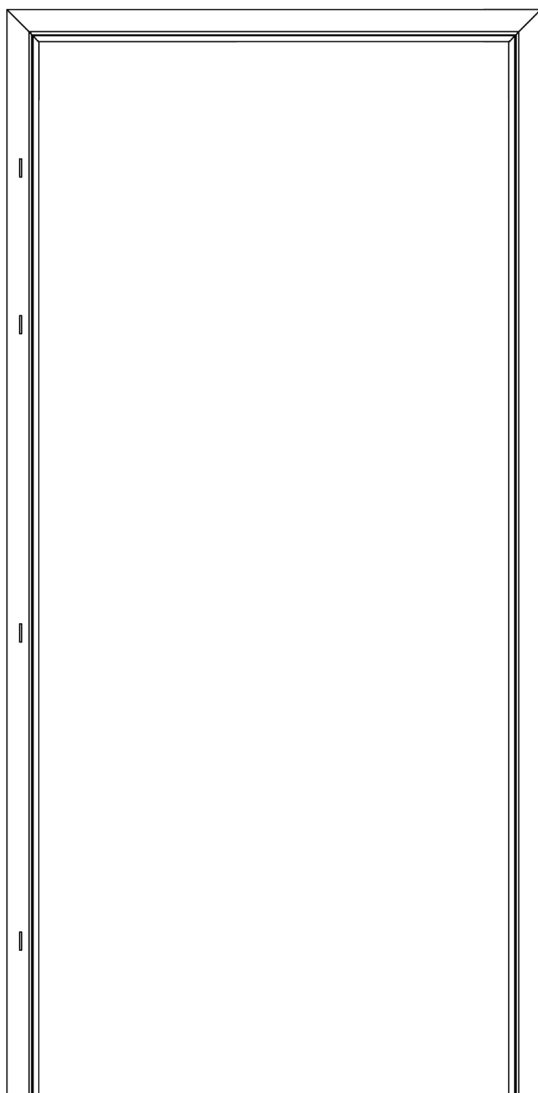

symbol	zakres mm	drzwi jednoskrzydłowe		
		„90”	„100”	„110”
UD EI30 PLUS	100	660 / 811,80	695 / 854,85	725 / 891,75

standardowy zakres 100 mm
szerokości 100-150 mm dostępne po konsultacji z działem Handlowym
do dwuskrzydłowych dopłata **+50%**

symbol	zakres mm	drzwi jednoskrzydłowe		
		„90”	„100”	„110”
UD EI60 PLUS	100	710 / 873,30	750 / 922,50	780 / 959,40

standardowy zakres 100 mm
szerokości 100-150 mm dostępne po konsultacji z działem Handlowym
do dwuskrzydłowych dopłata **+50%**

AKCESORIA I WYPOSAŻENIE (za dopłatą)

wzmocnienie pod elektrozaczep	115 / 141,45
-------------------------------	---------------------

Ościeżnica wykonana z blachy o grubości 1,5 mm.

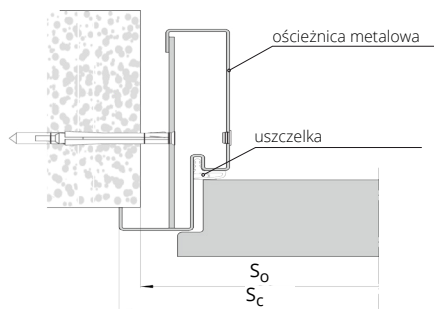

SZEROKOŚĆ

drzwi jednoskrzydłowe					drzwi dwuskrzydłowe				
typ	S ₀	S _C	H ₀	H _C	typ	S ₀	S _C	H ₀	H _C
„60”	680	704			„120”	1320	1342		
„70”	780	804			„130”	1420	1442		
„80”	880	904			„140”	1520	1542		
„90”	980	1004	2060	2071	„150”	1620	1642		
„90” plus	1000	1024			„160”	1720	1742	2060	2071
„100”	1080	1104			„170”	1820	1842		
„110”	1180	1204			„180”	1920	1942		
					„190”	2020	2042		
					„200”	2120	2142		

* szerokość 90 plus pozwala uzyskać światło przejścia min. 900 mm w przypadku otwarcia skrzydła o kąt 90°.

S₀ - szerokość otworu montażowego
S_C - szerokość całkowita ościeżnicy

H₀ - wysokość otworu montażowego
H_C - wysokość całkowita ościeżnicy



Aprobata nr AT-15-9775/2016

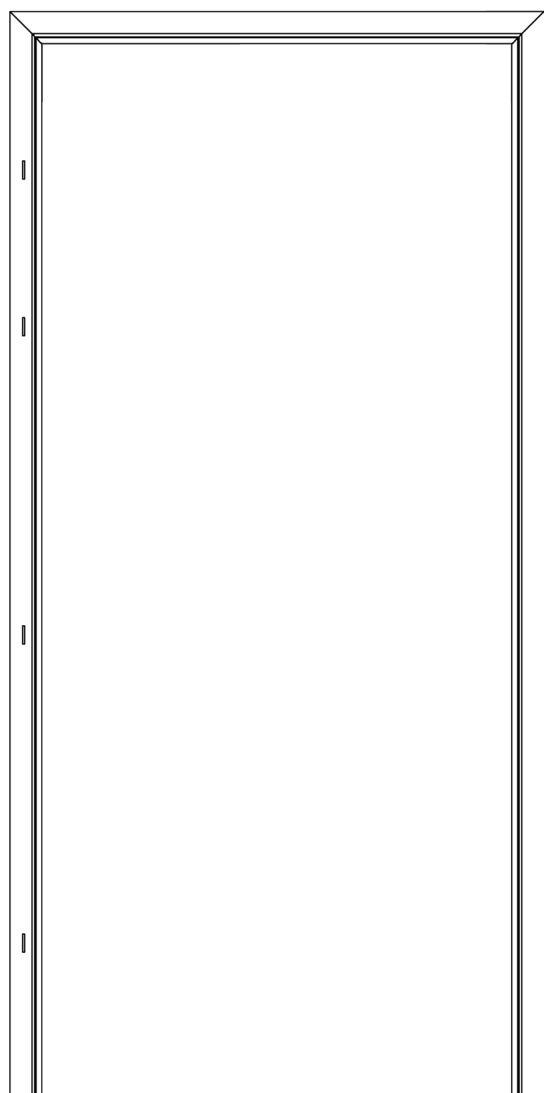

ościeżnica **STAŁA**

METALOWA DUO DO DRZWI EI30 PLUS, EI60 PLUS

DEDYKOWANA DO

Skrzydeł przeciwpożarowych EI 30 Plus, EI 60 Plus

Ościeżnice metalowe DUO przystosowane pod zawiasy kieszeniowe OBX ECO SCHULTE lub pod zawiasy kryte SIMONSWERK (opcja za dopłatą)

KOLORYSTYKA

Ościeżnica malowana farbą proszkową.
Kolory standard: biały (RAL 9003), czarny (RAL 9005), biały (RAL 9016), szary (RAL 7047), brąz (RAL 8014), beż (RAL 1001), grafit (RAL 7024)
Pozostałe kolory wg palet RAL dostępne za dopłatą - wg tabeli dopłat (str. 44)

symbol	zakres mm	drzwi jednoskrzydłowe		
		„90”	„100”	„110”
UD EI30 PLUS	100	895 / 1100,85	930 / 1143,90	1010 / 1242,3

standardowy zakres 100 mm
szerokości 100-150 mm dostępne po konsultacji z działem Handlowym
do dwuskrzydłowych dopłata **+50%**

symbol	zakres mm	drzwi jednoskrzydłowe		
		„90”	„100”	„110”
UD EI60 PLUS	100	895 / 1100,85	930 / 1143,90	1010 / 1242,3

standardowy zakres 100 mm
szerokości 100-150 mm dostępne po konsultacji z działem Handlowym
do dwuskrzydłowych dopłata **+50%**

AKCESORIA I WYPOSAŻENIE (za dopłatą)

wzmocnienie pod elektrozaczep	115 / 141,45
dopłata za zawiasy	str. 53

Ościeżnica wykonana z blachy o grubości 1,5 mm.

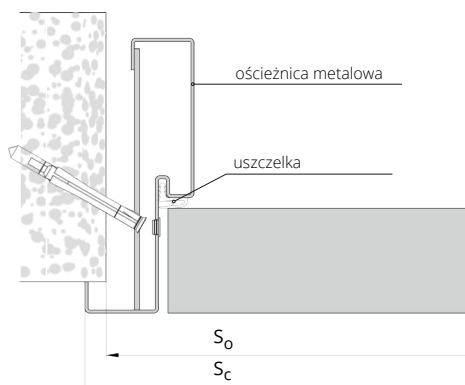

SZEROKOŚĆ

drzwi jednoskrzydłowe			drzwi dwuskrzydłowe		
typ	Sc	So	typ	So	Sc
„60”	724	680	„120”	1300	1340
„70”	724	780	„130”	1400	1440
„80”	924	880	„140”	1500	1540
„90”	1024	980	„150”	1600	1640
„90”plus	1084	1040	„160”	1700	1740
„100”	1124	1080	„170”	1800	1840
„110”	1224	1180	„180”	1900	1940
			„190”	2000	2040
			„200”	2100	2140

WYSOKOŚĆ

Ho	Hc
2060	2081

* szerokość 90 plus pozwala uzyskać światło przejścia min. 900 mm w przypadku otwarcia skrzydła o kąt 90°.

So – szerokość otworu montażowego
Sc – szerokość całkowita ościeżnicy

Ho – wysokość otworu montażowego
Hc – wysokość całkowita ościeżnicy

SYSTEM REGULACJI z MDF do OŚCIEŻNICY METALOWEJ STAŁEJ



DEDYKOWANY DO

Ościeżnicy bezprzylgowej metalowej FD93
Ościeżnicy przylgowej metalowej FD12
Ościeżnicy stałej metalowej do drzwi RC3
Ościeżnicy stałej metalowej do drzwi CERBER PLUS

KOLORYSTYKA

Ościeżnica stała metalowa FD12, FD93, RC3, Cerber Plus:
malowana proszkowo w kolorach RAL
Regulacja z MDF: ECO TOP, HIGH TOP, LAMISTONE, SILKSTONE, FORNIROWANE GRUPA A, B, C.

(*) w zakresie regulacji zawiera się grubość ościeżnicy FD12, CERBER PLUS, RC3, FD93

MA: regulacje do FD12, CERBER PLUS, RC3
MB: regulacje do FD 93



drzwi jednoskrzydłowe

symbol zakres w mm (*)

ECO TOP	do laminowanych	FORNIROWANE		
	HIGH TOP	GRUPA A (311,312, 334,380)	GRUPA B (323,340, 351,371,372, 376, 377,381, 382,383,390, 404,405,421, 422,424,431, 432, 433)	GRUPA C (370,373, 374,375)
	LAMISTONE CPL			
SILKSTONE				

MA1	MB1	175-195	184 / 226,32	297 / 365,31	426 / 523,98	491 / 603,93	516 / 634,68
MA2	MB2	195-215	184 / 226,32	297 / 365,31	426 / 523,98	491 / 603,93	516 / 634,68
MA3	MB3	215-235	184 / 226,32	333 / 409,59	476 / 585,48	546 / 671,58	573 / 704,79
MA4	MB4	235-255	198 / 243,54	333 / 409,59	476 / 585,48	546 / 671,58	573 / 704,79
MA5	MB5	255-275	198 / 243,54	333 / 409,59	476 / 585,48	546 / 671,58	573 / 704,79
MA6	MB6	275-295	224 / 275,52	366 / 450,18	520 / 639,60	596 / 733,08	626 / 769,98
MA7	MB7	295-315	224 / 275,52	366 / 450,18	520 / 639,60	596 / 733,08	626 / 769,98
MA8	MB8	315-335	224 / 275,52	366 / 450,18	520 / 639,60	596 / 733,08	626 / 769,98
MA9	MB9	335-355	258 / 317,34	413 / 507,99	585 / 719,55	674 / 829,02	708 / 870,84
MA10	MB10	355-375	258 / 317,34	413 / 507,99	585 / 719,55	674 / 829,02	708 / 870,84
MA11	MB11	375-395	258 / 317,34	413 / 507,99	585 / 719,55	674 / 829,02	708 / 870,84
MA12	MB12	395-415	258 / 317,34	413 / 507,99	585 / 719,55	674 / 829,02	708 / 870,84

MA1- MA12, MB1 - MB12, zakres* 175 mm - 415 mm

drzwi dwuskrzydłowe **+50%**

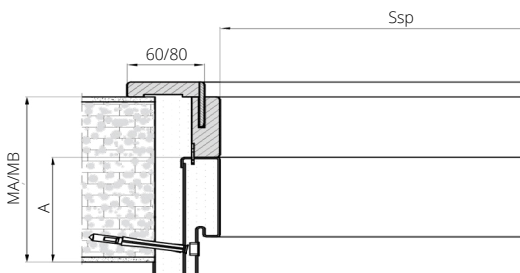

SZEROKOŚĆ (Ssp)

typ	drzwi jednoskrzydłowe			
	FD12	CERBER PLUS	RC3	FD93
„60”	601	-	-	605
„70”	701	-	701	705
„80”	801	801	801	805
„90”	901	901	901	905
„90” Plus	-	911	921	-
„100”	1001	1001	1001	1005
„110”	1101	-	-	1105
„120”	1201	-	-	1205
WYSOKOŚĆ (Hsp)	2020	2020	2020	2040
A	109	109	112	109

Ssp - szerokość panela w świetle

Hsp - wysokość panela w świetle

NAŚWIETLA METALOWE

Kalkulacja indywidualna po konsultacji z Działem Handlowym
1 mb naświetla na profilu ościeżnicy stałej FD18 95 / 116,85

Do naświetla można stosować następujące szyby (cena za m ²):	
szyba bezpieczna biały mat 3.3.1 grubość 6,4 mm	307 / 377,61
szyba bezpieczna przezierna 3.3.1 grubość 6,4 mm	210 / 258,30
szyba bezpieczna hartowana biały mat grubość 6 mm	206 / 253,38
szyba bezpieczna hartowana przezierna grubość 6 mm	166 / 204,18

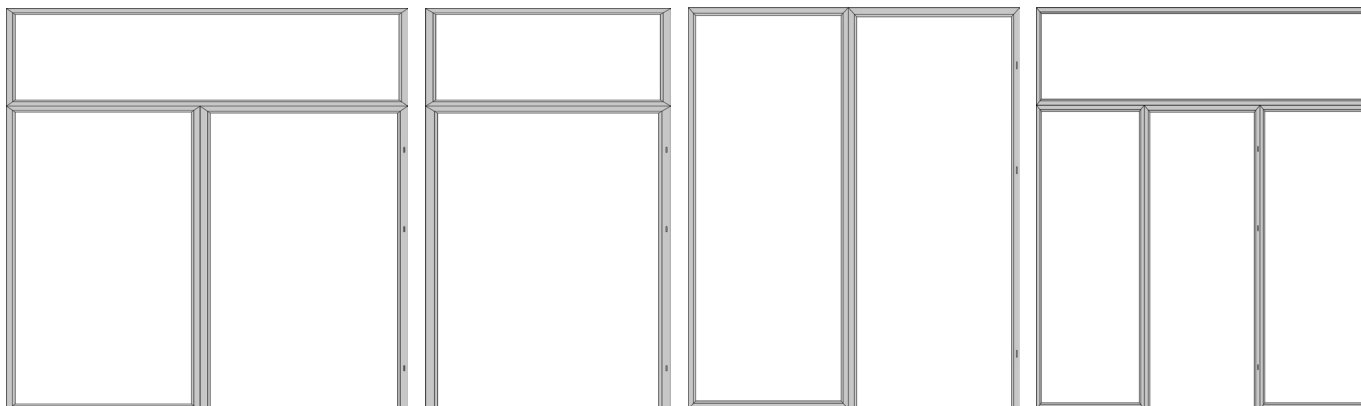

naświetla boczne i górne

naświetla górne

naświetla boczne

naświetla górne i boczne

SPOSÓB KALKULACJI NAŚWIETLI:
 cena 1 mb x (2 (A+B)+(dopłata za kolor*)+cena 1 m2 szkła x AxB

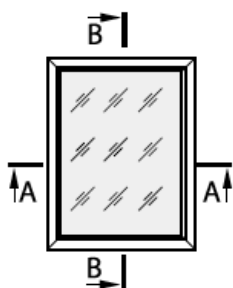

OŚCIEŻNICA STAŁA METALOWA FD18

dedykowana do naświetli metalowych

Ościeżnica wykonana z najwyższej jakości blachy stalowej o grubości 1,5 mm

jednoskrzydłowe	
„60” - „90”	„100” - „110”
390 / 479,70	429 / 527,67
dwuskrzydłowe	
„60” - „90”	„100” - „110”
497 / 611,31	557 / 685,11

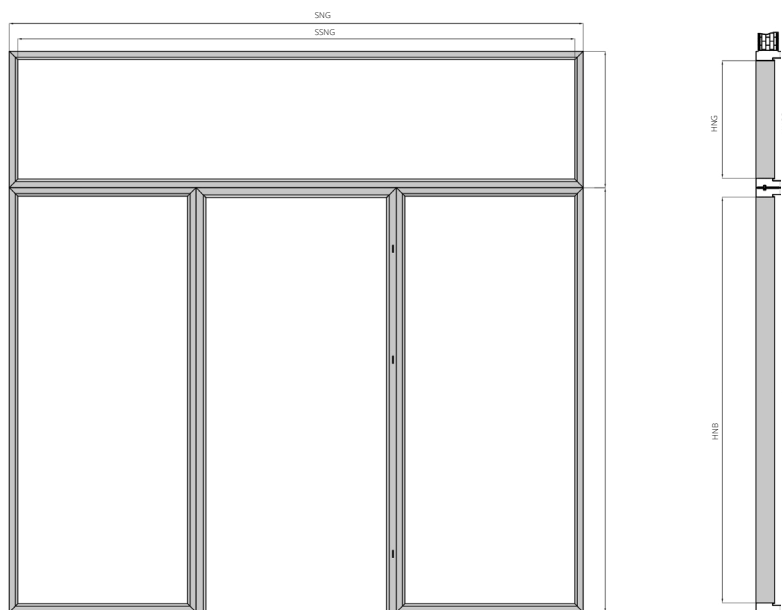

KOLORYSTYKA

Ościeżnica malowana farbą proszkową. Kolory standard: biały (RAL 9003), czarny (RAL 9005), biały (RAL 9016), szary (RAL 7047), brąz (RAL 8014), beż (RAL 1001), grafit (RAL 7024).
 Pozostałe kolory wg palet RAL dostępne za dopłatą - wg tabeli dopłat (str. 44)



DEDYKOWANE DO
 ościeżnicy stałej metalowej FD18

KOLORYSTYKA

Naświetla malowane farbą proszkową. Kolor standard: biały (RAL 9003), biały (RAL 9016), szary (RAL 7047), brąz (RAL 8014), beż (RAL 1001), grafit (RAL 7024). Pozostałe kolory wg palet RAL dostępne za dopłatą - wg tabeli dopłat.

SZKLENIE

Naświetle może być wypełnione szybą hartowaną 6 mm, szybą bezpieczną 33.1 oraz panelem HDF gr. 6 mm.

WYMIARY

	min [mm]	max [mm]
SSNG	600	2442
SSNB	300	1000
HNG	300	1000
HSNB	1600	2400

wysokość całego zestawu nie może przekraczać 3300 mm

SNB - szerokość naświetla bocznego
 SSNB - szerokość w świetle naświetla bocznego
 SSG - szerokość naświetla górnego
 SSNG - szerokość w świetle naświetla górnego
 HNB - wysokość naświetla bocznego
 HNG - wysokość naświetla górnego
 HSNB - wysokość w świetle naświetla bocznego
 HSNB - wysokość w świetle naświetla górnego

POŁĄCZENIE NAŚWIETLA Z OŚCIEŻNICĄ

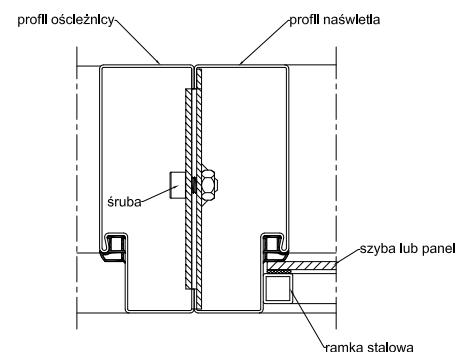

CENA (zł) **netto**/brutto (VAT 23%)

SKRZYDŁO EI 30 PLUS, EI 60 PLUS DO OŚCIEŻNICY METALOWEJ

SKRZYDŁO EI30 PLUS



WZÓR	EI 30 SR 32 dB	EI 30-1S 32 dB	EI 30-2 SR 27 dB	EI 30-2S SR 27 dB	EI 30-3S SR 27 dB
ECO TOP	1035 / 1273,05	2730 / 3357,90	2165 / 2662,95	4515 / 5553,45	3515 / 4323,45
LAMINOWANE CPL	1190 / 1463,70	2870 / 3530,10	2400 / 2952,00	4770 / 5867,10	3725 / 4581,75
HIGH TOP	1190 / 1463,70	2870 / 3530,10	2400 / 2952,00	4770 / 5867,10	3725 / 4581,75
LAMISTONE	1190 / 1463,70	2870 / 3530,10	2400 / 2952,00	4770 / 5867,10	3725 / 4581,75
SILKSTONE	1190 / 1463,70	2870 / 3530,10	2400 / 2952,00	4770 / 5867,10	3725 / 4581,75
MALOWANE	1325 / 1629,75	3000 / 3690,00	2600 / 3198,00	5200 / 6396,00	3900 / 4797,00
FORNIROWANE GRUPA A	1325 / 1629,75	3000 / 3690,00	2600 / 3198,00	5200 / 6396,00	3900 / 4797,00
FORNIROWANE GRUPA B	1410 / 1734,30	3175 / 3905,25	2765 / 3400,95	5495 / 6758,85	4130 / 5079,90
FORNIROWANE GRUPA C	1495 / 1838,85	3340 / 4108,20	2940 / 3616,00	5805 / 7140,15	4370 / 5375,10

SKRZYDŁO EI60 PLUS



WZÓR	EI 60 SR 32 dB	EI 60-1S 32 dB	EI 60-2 SR 32 dB	EI 60-2S SR 32 dB	EI 60-3S SR 32 dB
ECO TOP	1680 / 2066,40	3500 / 4305,00	2700 / 3321,00	5500 / 6765,00	4100 / 5043,00
LAMINOWANE CPL	1780 / 2189,40	3610 / 4440,30	2820 / 3468,60	5700 / 7011,00	4260 / 5239,80
HIGH TOP	1780 / 2189,40	3610 / 4440,30	2820 / 3468,60	5700 / 7011,00	4260 / 5239,80
LAMISTONE	1780 / 2189,40	3610 / 4440,30	2820 / 3468,60	5700 / 7011,00	4260 / 5239,80
SILKSTONE	1780 / 2189,40	3610 / 4440,30	2820 / 3468,60	5700 / 7011,00	4260 / 5239,80
MALOWANE	2000 / 2460,00	3820 / 4698,60	3200 / 3936,00	6100 / 7503,00	4650 / 5719,50
FORNIROWANE GRUPA A	2000 / 2460,00	3820 / 4698,60	3200 / 3936,00	6100 / 7503,00	4650 / 5719,50
FORNIROWANE GRUPA B	2115 / 2601,45	4030 / 4956,90	3395 / 4175,85	6440 / 7921,20	4915 / 6045,45
FORNIROWANE GRUPA C	2240 / 2755,20	4245 / 5221,35	3600 / 4428,00	6795 / 8357,85	5195 / 6389,85

dymszczelność - dopłata jednoskrzydłowe 100 / 123,00 dwuskrzydłowe 200 / 246,00

dopłata do koloru podstawowego biały (RAL 9003) wg grup kolorystycznych RAL, NCS (str. 71)

*standardowy kolor skrzydeł i ościeżnic drewnianych - biały RAL 9003.
Kolorystyka ościeżnic metalowych (str. 44)

Grupa I	Grupa II	Grupa III	Grupa IV	Grupa V
310/381,30	420/516,60	540/664,20	624/767,52	720/885,60

w celu spełnienia wymogów Aprobaty Technicznej skrzydła sprzedawane są w komplecie z ościeżnicą metalową.

DOPLATA ZA KOMPLET REGULACJI DO DRZWI PRZECIWPOŻAROWYCH Z OŚCIEŻNICĄ STAŁĄ

symbol ościeżnicy	zakres regulacji (mm)	symbol ościeżnicy*	zakres regulacji (mm)	do jednoskrzydłowych LAMINOWANE					
				ECO TOP	HIGH TOP LAMISTONE SILKSTONE	MALOWANE	FORNIROWANE GRUPA A	FORNIROWANE GRUPA B	FORNIROWANE GRUPA C
ZB1	100-120	ZA1	120-140	301/370,23	310/381,30	432/531,36	432/531,36	497/611,31	523/643,29
ZB2	120-144	ZA2	140-164	301/370,23	310/381,30	432/531,36	432/531,36	497/611,31	523/643,29
ZB3	144-188	ZA3	164-208	337/414,51	347/426,81	483/594,09	483/594,09	558/686,34	586/720,78
ZB4	188-210	ZA4	208-230	337/414,51	347/426,81	483/594,09	483/594,09	558/686,34	586/720,78
ZB5	210-254	ZA5	230-274	378/464,94	389/478,47	541/665,43	541/665,43	620/762,60	651/800,73
ZB6	254-276	ZA6	274-296	378/464,94	389/478,47	541/665,43	541/665,43	620/762,60	651/800,73
ZB7	276-320	ZA7	296-340	416/511,68	427/525,21	590/725,70	590/725,70	676/831,48	710/873,30
ZB8	320-342	ZA8	340-362	416/511,68	427/525,21	590/725,70	590/725,70	676/831,48	710/873,30
ZB9	342-386	ZA9	362-406	469/576,87	482/592,86	664/816,72	664/816,72	765/940,95	803/987,69
ZB10	386-410	ZA10	406-430	469/576,87	482/592,86	664/816,72	664/816,72	765/940,95	803/987,69
ZB11	410-429	ZA11	430-449	585/719,55	601/739,23	823/1012,29	823/1012,29	948/1166,04	995/1223,85
ZB12	429-476	ZA12	449-496	585/719,55	601/739,23	823/1012,29	823/1012,29	948/1166,04	995/1223,85
ZB13	476-495	ZA13	496-515	621/763,83	638/784,74	873/1073,79	873/1073,79	1006/1237,38	1056/1298,88
ZB14	495-542	ZA14	515-562	621/763,83	638/784,74	873/1073,79	873/1073,79	1006/1237,38	1056/1298,88

dopłata do ościeżnic o wymiarach inne niż standardowe (dopłata za każdy moduł wymiarowy) +10%

drzwi dwuskrzydłowe +50%

* dotyczy drzwi EI60 PLUS

DOPLĄTY ZA NIESTANDARDOWE WYMIARY KOMPLETÓW REGULACJI

	standardowa szerokość	nietyпова szerokość „100”	nietyпова szerokość „110”
standardowa wysokość	-	dopłata 10%	dopłata 20%
nietyпова wysokość do 2200 mm	dopłata 10%	dopłata 20%	dopłata 30%
nietyпова wysokość do 2300 mm	dopłata 20%	dopłata 30%	dopłata 40%
nietyпова wysokość do 2400 mm	dopłata 30%	dopłata 40%	dopłata 50%
nietyпова wysokość do 2500 mm	dopłata 40%	dopłata 50%	dopłata 60%

DOPLĄTY ZA ZMIANĘ ELEMENTU PIONOWEGO ZE STANDARDU NA OPASKĘ SZEROKOŚCI OD 150 MM DO 210 MM (DO DRZWI B-30, C-30, RC3, CERBER PLUS, EI30 PLUS, EI60 PLUS, EI 30)

	ECO TOP	HIGH TOP LAMISTONE CPL SILKSTONE LAMINAT CPL 0,2 mm	MALOWANE	FORNIROWANE GRUPA A	FORNIROWANE GRUPA B	FORNIROWANE GRUPA C
opaska 210 mm element pionowy 2115 mm + pióro 12 mm	43 / 52,89	51 / 62,73	101 / 124,23	86 / 105,78	96 / 118,08	101 / 124,23
opaska 210 mm element pionowy 2115 mm + pióro 32 mm	44 / 54,12	52 / 63,96	104 / 127,92	90 / 110,70	100 / 123,00	104 / 127,92
opaska 210 mm element pionowy 2115 mm + pióro 52 mm	47 / 57,81	55 / 67,65	108 / 132,84	92 / 113,16	102 / 125,46	108 / 132,84

WYPOSAŻENIE DODATKOWE

KLAMKI PRZECIWOŻAROWE DO DRZWI EI30 SR32, EI30 PLUS, SR 37	KLAMKI PRZECIWOŻAROWE DO DRZWI EI30 SR42, EI60 PLUS, SR 42
Klamka 903.92.276 (trzpień kwadrat 8 mm długość 100 mm, śruby długość 60 mm)	Klamka 903.92.276 (trzpień kwadrat 8 mm długość 100 mm, śruby długość 70 mm)
83 / 102,09	95 / 116,85
Klamka 903.92.076 (trzpień kwadrat 8 mm długość 100 mm, śruby długość 60 mm)	Klamka 903.92.076 (trzpień kwadrat 8 mm długość 100 mm, śruby długość 70 mm)
83 / 102,09	95 / 116,85
Klamka 903.92.157 (trzpień kwadrat 8 mm długość 100 mm, śruby długość 60 mm)	Klamka 903.92.157 (trzpień kwadrat 8 mm długość 100 mm, śruby długość 70 mm)
113 / 138,99	123 / 151,29
Klamka 903.92.154 (trzpień kwadrat 8 mm długość 100 mm, śruby długość 60 mm)	Klamka 903.92.154 (trzpień kwadrat 8 mm długość 100 mm, śruby długość 70 mm)
133 / 163,59	141 / 173,43
KRATKA PRZECIWOŻAROWA DO DRZWI EI 30 PLUS, EI 60 PLUS	BULAJ PRZECIWOŻAROWY DO DRZWI EI 30 PLUS, EI 60 PLUS
WYMIAR KRATKI [MM]	bulaj p.poż do drzwi EI30 PLUS (Ø 320 mm)
500 X 150	840 / 1033,20
500 X 200	937 / 1152,51
300 x 150	360 / 442,80
OSŁONKI NA ZAWIASY DO DRZWI EI60 PLUS ORAZ EI30 PLUS NIETYPOWE ROZMIARY (OŚCIEŻNICA DREWNIANA)	OSŁONKI NA ZAWIASY DO DRZWI EI30 PLUS (OŚCIEŻNICA DREWNIANA)
cena za 1 szt.	cena za 1 szt.
osłonka PCV fi 20 mm biała , brąz (1 kpl = 8 szt.)	osłonka PCV fi 20 mm biała , brąz (1 kpl = 6 szt.)
5 / 6,15	5 / 6,15
osłonka PCV fi 20 mm chrom mat, nikiel mat (1 kpl = 8 szt.)	osłonka PCV fi 20 mm chrom mat, nikiel mat (1 kpl = 6 szt.)
9 / 11,07	9 / 11,07
osłonka PCV fi 20 mm złoty mat (1 kpl = 8 szt.)	osłonka PCV fi 20 mm złoty mat (1 kpl = 6 szt.)
13 / 15,99	13 / 15,99
SAMOZAMYKACZE KRYTE ECO SCHULTE i GEZE	SAMOZAMYKACZE NAWIERZCHNIOWE GEZE i DORMA
ITS 420 2-4 Z SZYNĄ	SAMOZAMYKACZ TS 83 Z RAMIENIEM
650 / 799,50	395 / 485,85
GEZE BOXER2-4	SAMOZAMYKACZ TS 91 Z SZYNĄ
680 / 836,40	350 / 430,50
GEZE BOXER3-6	SAMOZAMYKACZ TS 93B Z SZYNĄ
770 / 947,10	754 / 927,42
GEZE BOXER2-4 z elektromechaniczną blokadą otwarcia	blokada kąta otwarcia RF G-N do samozamykacza TS 93B
1310 / 1611,30	135 / 166,05
GEZE BOXER3-6 z elektromechaniczną blokadą otwarcia	Samozamykacz TS 2000 z ramieniem
1390 / 1709,70	180 / 221,40
frezowanie pod samozamykacz	Samozamykacz TS 3000 z szyną
80 / 98,40	465 / 571,95
ogranicznik otwarcia do samozamykacza GEZE BOXER	Samozamykacz TS 4000 z ramieniem
48 / 59,04	360 / 442,80
	Samozamykacz TS 5000 z szyną
	729 / 896,67
	Kantrygły półautomatyczne ASSA 2396 do drzwi z samozamykaczem z regulacją kolejności zamykania (do 1 sztuki drzwi dwuskrzydłowych)
	560 / 688,80

W przypadku **konieczności stosowania regulatora kolejności zamykania samozamykaczy** do drzwi dwuskrzydłowych p.poż. (ościeżnice drewniane i metalowe) i wewnątrzlokalowych (tylko na ościeżnicy DIN, metalowej) dopłata wynosi n/w:
dopłata do drzwi dwuskrzydłowych wynosi **2100 / 2583** (w cenie zawarte 2 szt. samozamykacza nawierzchniowego TS 93B (EN 2-5), szyna ślizgowa GSR V)
Regulator kolejności zamykania można stosować do szerokości drzwi dwuskrzydłowych minimum „90”+„40”

Do w/w ceny drzwi należy doliczyć cenę kantrygli półautomatycznych (**nie dotyczy drzwi wewnątrzlokalowych o grubości 40 mm**) wg cennika - 2 sztuki lub dźwignię antypaniczną

Dodatkowo jeśli drzwi mają być wyposażone w trzymacze elektromagnetyczne utrzymujące skrzydła w pozycji otwartej to należy stosować trzymacz:

	cena za sztukę
GTR 048 firmy DORMAKABA	190 / 233,70
GTR 05=48 firmy DORMAKABA pozwalający zamontować trzymacz do podłogi należy domówić opcjonalnie kątownik. Komplet trzymacz + kątownik	350 / 430,50

OŚCIEŻNICA HARMONY (SUROWA, DO SAMODZIELNEGO POMALOWANA) PRZYSTOSOWANA POD ELEKTROZACZEP

OŚCIEŻNICA Z ELEKTROZACZEPEM AWERSYJNYM	cena za sztukę	OŚCIEŻNICA Z ELEKTROZACZEPEM REWERSYJNYM	cena za sztukę
“60”-80” x 2040/2050 mm	1345 / 1654,35	“60”-80” x 2040/2050 mm	1800 / 2214,00
“90”-“100” x 2040/2050 mm	1436 / 1766,28	“90”-“100” x 2040/2050 mm	1891 / 2325,93
“60”-“100” x 2140/2150 mm	1564 / 1923,72	“60”-“100” x 2140/2150 mm	2091 / 2571,93
“60”-“100” x 2240/2250 mm	1690 / 2078,70	“60”-“100” x 2240/2250 mm	2145 / 2638,35
“60”-“100” x 2340/2350 mm	1818 / 2236,14	“60”-“100” x 2340/2350 mm	2273 / 2795,79
“60”-“100” x 2440/2450 mm	2091 / 2571,93	“60”-“100” x 2440/2450 mm	2546 / 3131,58

WYPOSAŻENIE DODATKOWE

ELEKTROZACZEPY DO OŚCIEŻNICY METALOWEJ DO DRZWI RC 3

elektrozaczep BIRA symetryczny 12V AC/DC standard	69 / 84,87
elektrozaczep BIRA symetryczny 12V AC/DC z pam.	77 / 94,71
elektrozaczep BIRA symetryczny 24V AC/DC standard	69 / 84,87
elektrozaczep BIRA symetryczny 24V AC/DC z pam.	77 / 94,71
elektrozaczep BIRA symetryczny 12V AC/DC z kontrolną zamknięcia, standard	147 / 180,81
elektrozaczep BIRA symetryczny 12V AC/DC z kontrolną zamknięcia, z pam.	194 / 238,62
elektrozaczep BIRA symetryczny niskoprądowy 24 V DC z kontrolną zamknięcia i warystorem, standard	143 / 175,89
elektrozaczep BIRA symetryczny niskoprądowy 24 V DC z kontrolną zamknięcia i warystorem, z pam.	151 / 185,73
elektrozaczep BIRA symetryczny 24V DC z kontrolną zamknięcia i warystorem, do pracy ciągłej	197 / 242,31

ELEKTROZACZEP AWERSYJNY W DRZWIACH PRZECIWOŻAROWYCH DWUSKRZYDŁOWYCH EI30 PLUS SYSTEMU HALSPAN (ZESTAW: ELEKTROZACZEP + BLACHA ZACZEPOWA + KABEL + PRZEPUST KABLA)

cena za sztukę

Elektrozaczep HARTTE SHD12U (12V AC/DC)	747 / 918,81
Elektrozaczep HARTTE SHD24U (24V AC/DC)	678 / 833,94
Elektrozaczep JiS 1710-12AC/DC	70 / 86,10
Elektrozaczep JiS 1733-12AC/DC (z pamięcią wewnętrzną)	75 / 92,25
Elektrozaczep JiS 1710-24AC/DC	68 / 83,64
Elektrozaczep JiS 1733-24AC/DC (z pamięcią wewnętrzną)	80 / 98,40
Blacha elektrozaczepu FL 22	75 / 92,25
*seria SHD dostępne inne modele elektrozaczepów po konsultacji z Działem Sprzedaży	
Elektrozaczep EFF-EFF 118F.13-----A71 (10-24V AC/DC)	1035 / 1273,05
Blacha elektrozaczepu (50C-05 lub 50C-04) – do drzwi przylgowych	110 / 135,30
Elektrozaczep Fire 447 6-12V AC/DC	1060 / 1303,80
Elektrozaczep Fire 447 12V DC 100% ED*	845 / 1039,35
Elektrozaczep Fire 447 24V DC 100% ED*	845 / 1039,35
Blacha elektrozaczepu FL 22	75 / 92,25
* elektrozaczep nie nagrzewający się	
Kabel EFF-EFF 760-250-00	37 / 45,51
Przepust kabla EA 281	195 / 239,85

ELEKTROZACZEP AWERSYJNY W DRZWIACH PRZECIWOŻAROWYCH DWUSKRZYDŁOWYCH EI30 PLUS ORAZ EI 60 PLUS SYSTEMU HALSPAN (ZESTAW: ELEKTROZACZEP + BLACHA ZACZEPOWA + KABEL + PRZEPUST KABLA)

cena za sztukę

Elektrozaczep HARTTE SHD12U (12V AC/DC)	748 / 920,04
Elektrozaczep HARTTE SHD24U (24V AC/DC)	728 / 895,44
Blacha elektrozaczepu FL 22	75 / 92,25
*seria SHD dostępne inne modele elektrozaczepów po konsultacji z Działem Sprzedaży	
Elektrozaczep EFF-EFF 118F.13-----A71 (10-24V AC/DC)	1032 / 1269,36
Blacha elektrozaczepu (50C-05 lub 50C-04) – do drzwi przylgowych	110 / 135,30
Elektrozaczep Fire 447 6-12V AC/DC	1060 / 1303,80
Elektrozaczep Fire 447 12V DC 100% ED*	845 / 1039,35
Elektrozaczep Fire 447 24V DC 100% ED*	845 / 1039,35
Blacha elektrozaczepu FL 22	75 / 92,25
* elektrozaczep nie nagrzewający się	
Kabel EFF-EFF 760-250-00	37 / 45,51
Przepust kabla EA 281	195 / 239,85

OKUCIA DO DRZWI EWAKUACYJNYCH JEDNOSKRZYDŁOWYCH Z ZAMKIEM WPUSZCZANYM (DO DRZWI PRZECIWOŻAROWYCH EI30, EI60) (KOMPLET DŹWIGNIA + DRAŻEK + TRZPIEŃ + KLAMKA LUB GAŁKA)

cena za sztukę

Dźwignia PHA 2500 funkcja paniczna B* – 2715 zł/szt.	2715 / 3339,45
Dźwignia PHA 2500 funkcja paniczna D* – 2715 zł/szt.	2715 / 3339,45
Dźwignia PHA 2500 funkcja paniczna E* – 2555zł/szt.	2555 / 3142,65
Drażek PHA 2104 (do skrzydła o szerokości do 1000 mm) – 46 zł/szt.	46 / 56,58
Drażek PHA 2105 (do skrzydła o szerokości do 1300 mm) – 55 zł/szt.	55 / 67,65
*Zamek z blachą czołową zaokrągloną 20x235 mm, dormasem 55 mm, prawy lub lewy	
Okucia dostępne w wykończeniu Silver oraz stal nierdzewna	
Trzpień dzielony PR 120 FS-53 (do drzwi EI30 Plus) – 46zł/szt.	46 / 56,58
Trzpień dzielony PR 120 FS-60 (do drzwi EI60 Plus) – 46zł/szt.	46 / 56,58
Klamka 8100 z szyldem podłużnym 7051 (funkcja B, D) – 80 zł/kpl	80 / 98,40
Trzpień PR 116 FS-58 (do drzwi EI30 Plus) – 18zł/szt.	18 / 22,14
Trzpień PR 116 FS-68 (do drzwi EI60 Plus) – 18 zł/szt.	18 / 22,14
Gałka 8020 z szyldem podłużnym 7051 (funkcja E) – 298 zł/kpl	298 / 366,54
Klamki dostępne w wykończeniu aluminium oraz stal nierdzewna	

ZAMKI WPUSZCZANE ANTYPANICZNE (KOMPLET STANOWI ZAMEK + TRZPIEŃ + KLAMKA) DO DRZWI TECHNICZNYCH (DO DRZWI PRZECIWOŻAROWYCH EI30, EI60)

cena za sztukę

GBS 92 z funkcją antypaniczną typ B dormas 65 blacha czołowa zamka 24x235	515 / 633,45
GBS 92 z funkcją antypaniczną typ E dormas 65 blacha czołowa zamka 24x235	167 / 205,41
GBS 92 z funkcją antypaniczną typ D dormas 65 blacha czołowa zamka 24x235	215 / 264,45
trzpień dzielony 9 mm	31 / 38,13
klamka dwustronna do drzwi z zamkiem antypanicznym:	
*klamko - klamka na szyldzie owalnym	310 / 381,30
*klamko - gałka na szyldzie owalnym	340 / 418,20

WYPOSAŻENIE DODATKOWE

ZAMKI WPUSZCZANE ANTYPANICZNE DO DRZWI WEWNĘTRZNYCH (KOMPLET STANOWI ZAMEK + TRZPIEŃ + KLAMKA)

cena za sztukę

GBS 92 z funkcją antypaniczną typ B dormas 55 blacha czołowa zamka 20x235
 GBS 92 z funkcją antypaniczną typ E dormas 55 blacha czołowa zamka 20x235
 GBS 92 z funkcją antypaniczną typ D dormas 55 blacha czołowa zamka 20x235
 trzpień dzielony 9 mm
 klamka dwustronna do drzwi z zamkiem antypanicznym:
 *klamko - klamka na szyldzie owalnym
 *klamko - gałka na szyldzie owalnym

670 / 824,10
226 / 277,98
270 / 332,10
31 / 38,13
310 / 381,30
340 / 418,20

ELEKTROZACZEP AWERSYJNY W DRZWIACH PRZECIWPOŻAROWYCH JEDNOSKRZYDŁOWYCH EI30 PLUS SYSTEMU HALSPAN (ZESTAW: ELEKTROZACZEP + BLACHA ZACZEPOWA)

cena za sztukę

Elektrozaczep HARTTE SHD12U (12V AC/DC) **748** / 920,04
 Elektrozaczep HARTTE SHD24U (24V AC/DC) **728** / 895,44
 Elektrozaczep JIS 1710-12AC/DC **70** / 86,10
 Elektrozaczep JIS 1733-12AC/DC (z pamięcią wewnętrzną) **75** / 92,25
 Elektrozaczep JIS 1710-24AC/DC **68** / 83,64
 Elektrozaczep JIS 1733-24AC/DC (z pamięcią wewnętrzną) **80** / 98,40
 Blacha elektrozaczepe SPEC-240 (drzwi przylgowe) **22** / 27,06
 Blacha elektrozaczepe SPEC-251 (drzwi bezprzylgowe) **80** / 98,40
 *seria SHD dostępne inne modele elektrozaczepe po konsultacji z Działem Sprzedaży
 Elektrozaczep EFF-EFF 118F.13-----A71 (10-24V AC/DC) **1035** / 1273,05
 Blacha elektrozaczepe (50C-05 lub 50C-04) – do drzwi przylgowych **110** / 135,30
 Elektrozaczep Fire 447 6-12V AC/DC **1060** / 1303,80
 Elektrozaczep Fire 447 12V DC 100% ED* **845** / 1039,35
 Elektrozaczep Fire 447 24V DC 100% ED* **845** / 1039,35
 Blacha elektrozaczepe WR 25-R, WL 25-R – do drzwi przylgowych **128** / 157,44
 * elektrozaczep nie nagrzewający się

ELEKTROZACZEP REWERSYJNY W DRZWIACH PRZECIWPOŻAROWYCH EI 30, EI 60 JEDNOSKRZYDŁOWYCH (ZESTAW: ELEKTROZACZEP + BLACHA ZACZEPOWA + ZAMEK TVZ -510)

cena za sztukę

Elektrozaczep BIRA ELP-009 (12V DC) **220** / 270,60
 Elektrozaczep BIRA ELP-018 (24V DC) **226** / 277,98
 Elektrozaczep HARTTE SHD12R (12V DC) **748** / 920,04
 Elektrozaczep HARTTE SHD24R (24V DC) **770** / 947,10
 Zamek TV-Z 510 (Dormakaba) **205** / 252,15
 Blacha elektrozaczepe SPEC-250 (drzwi przylgowe) **22** / 27,06
 Blacha elektrozaczepe SPEC-236 (drzwi bezprzylgowe) **48** / 59,04

ELEKTROZACZEP AWERSYJNY W DRZWIACH PRZECIWPOŻAROWYCH JEDNOSKRZYDŁOWYCH POL-SKONE EI30 ORAZ EI60 PLUS SYSTEMU HALSPAN (ZESTAW: ELEKTROZACZEP + BLACHA ZACZEPOWA)

cena za sztukę

Elektrozaczep HARTTE SHD12U (12V AC/DC) **748** / 920,04
 Elektrozaczep HARTTE SHD24U (24V AC/DC) **728** / 895,44
 Blacha elektrozaczepe SPEC-240 (drzwi przylgowe) **22** / 27,06
 Blacha elektrozaczepe SPEC-251 (drzwi bezprzylgowe) **80** / 98,40
 *seria SHD dostępne inne modele elektrozaczepe po konsultacji z Działem Sprzedaży
 Elektrozaczep EFF-EFF 118F.13-----A71 (10-24V AC/DC) **1032** / 1269,36
 Blacha elektrozaczepe (50C-05 lub 50C-04) – do drzwi przylgowych **110** / 135,30
 Elektrozaczep Fire 447 6-12V AC/DC **1060** / 1303,80
 Elektrozaczep Fire 447 12V DC 100% ED* **845** / 1039,35
 Elektrozaczep Fire 447 24V DC 100% ED* **845** / 1039,35
 Blacha elektrozaczepe WR 25-R, WL 25-R – do drzwi przylgowych **128** / 157,44
 * elektrozaczep nie nagrzewający się

ELEKTROZACZEP REWERSYJNY W DRZWIACH PRZECIWPOŻAROWYCH DWUSKRZYDŁOWYCH (ZESTAW: ELEKTROZACZEP + BLACHA ZACZEPOWA + ZAMEK TVZ -510 + KABEL + PRZEPUST KABLA)

cena za sztukę

Elektrozaczep BIRA ELP-009 (12V DC) **218** / 268,14
 Elektrozaczep BIRA ELP-018 (24V DC) **226** / 277,98
 Elektrozaczep HARTTE SHD12R (12V DC) **747** / 918,81
 Elektrozaczep HARTTE SHD24R (24V DC) **770** / 947,10
 Zamek TV-Z 510 (Dormakaba) **205** / 252,15
 Blacha elektrozaczepe OKU-007 **12** / 14,76
 Kabel EFF-EFF 760-250-00 **37** / 45,51
 Przepust kabla EA 281 **195** / 239,85

ELEKTROZACZEP DO DRZWI DECO INVEST DWUSKRZYDŁOWYCH

cena za sztukę

elektrozaczep 118 awersyjny + blacha zaczepe + przepust kablowy + kabel + frezowanie pod elektrozaczep **600** / 738,00
 elektrozaczep 138/NO/Profix2/1 rewersyjny + blacha zaczepe + przepust kablowy + kabel + frezowanie pod elektrozaczep **800** / 984,00

WYPOSAŻENIE DODATKOWE

ZAWIASY KRYTE I OBIEKTOWE [SYSTEM BEZPRZYLGOWY] DO DRZWI PRZECIWOŻAROWYCH Z OŚCIEŻNICĄ METALOWĄ

drzwi	szer. „60”-„90” x wys. 2000 mm	szer. „100” x wys. 2000 mm	szer. „110” x wys. 2000 mm
EI 30 PLUS	3 zawiasy TECTUS TE 340 3D FR dopłata 245 zł / 301,35 za sztukę (ilość 1-100 szt.) dopłata 220 zł / 270,60 za sztukę (ilość >100 szt.)	3 zawiasy TECTUS TE 340 3D FR dopłata 245 zł / 301,35 za sztukę (ilość 1-100 szt.) dopłata 220 zł / 270,60 za sztukę (ilość >100 szt.)	3 zawiasy TECTUS TE 540 3D FR dopłata 340 zł / 418,20 za sztukę (ilość 1-100 szt.) dopłata 295 zł / 362,85 za sztukę (ilość >100 szt.)
	3 zawiasy ECO SCHULTE OBX 18-2541/120 (częściowo widoczne) dopłata 75 zł / 92,25 za sztukę	3 zawiasy ECO SCHULTE OBX 18-2541/120 (częściowo widoczne) dopłata 75 zł / 92,25 za sztukę	3 zawiasy ECO SCHULTE OBX 18-2541/120 (częściowo widoczne) dopłata 75 zł / 92,25 za sztukę
EI 60 PLUS	3 zawiasy TECTUS TE 540 3D FR dopłata 340 zł / 418,20 za sztukę (ilość 1-100 szt.) dopłata 295 zł / 362,85 za sztukę (ilość >100 szt.)	3 zawiasy TECTUS TE 540 3D FR dopłata 340 zł / 418,20 za sztukę (ilość 1-100 szt.) dopłata 295 zł / 362,85 za sztukę (ilość >100 szt.)	3 zawiasy TECTUS TE 540 3D FR dopłata 340 zł / 418,20 za sztukę (ilość 1-100 szt.) dopłata 295 zł / 362,85 za sztukę (ilość >100 szt.)
	3 zawiasy ECO SCHULTE OBX 18-2541/120 (częściowo widoczne) dopłata 75 zł / 92,25 za sztukę	3 zawiasy ECO SCHULTE OBX 18-2541/120 (częściowo widoczne) dopłata 75 zł / 92,25 za sztukę	3 zawiasy ECO SCHULTE OBX 18-2541/120 (częściowo widoczne) dopłata 75 zł / 92,25 za sztukę

ZAWIASY KRYTE [SYSTEM BEZPRZYLGOWY] DO DRZWI PRZECIWOŻAROWYCH Z OŚCIEŻNICĄ DREWNIANĄ

drzwi	szer. „60”-„90” x wys. 2000 mm	szer. „100” x wys. 2000 mm	szer. „110” x wys. 2000 mm
EI 30 PLUS	3 zawiasy TECTUS TE 340 3D FR dopłata 245 zł / 301,35 za sztukę (ilość 1-100 szt.) dopłata 220 zł / 270,60 za sztukę (ilość >100 szt.)	3 zawiasy TECTUS TE 340 3D FR dopłata 245 zł / 301,35 za sztukę (ilość 1-100 szt.) dopłata 220 zł / 270,60 za sztukę (ilość >100 szt.)	3 zawiasy TECTUS TE 540 3D FR dopłata 340 zł / 418,20 za sztukę (ilość 1-100 szt.) dopłata 295 zł / 362,85 za sztukę (ilość >100 szt.)
	3 zawiasy TECTUS TE 540 3D FR dopłata 340 zł / 418,20 za sztukę (ilość 1-100 szt.) dopłata 295 zł / 362,85 za sztukę (ilość >100 szt.)	3 zawiasy TECTUS TE 540 3D FR dopłata 470 zł / 578,10 za sztukę (ilość 1-100 szt.) dopłata 400 zł / 492,00 za sztukę (ilość >100 szt.)	3 zawiasy TECTUS TE 540 3D FR dopłata 340 zł / 418,20 za sztukę (ilość 1-100 szt.) dopłata 295 zł / 362,85 za sztukę (ilość >100 szt.)

DŹWIGNIA ANTYPANICZNA DO DRZWI JEDNOSKRZYDŁOWYCH (EWAKUACYJNYCH, PRZECIWOŻAROWYCH ORAZ WEWNĄTRZLOKALOWYCH) Z JEDNOPUNKTOWYM RYGLOWANIEM

	cena za sztukę
PHA 2102 dźwignia antypaniczna do drzwi przeciwpożarowych	415 / 510,45
PHA 2104 drążek dźwigni antypanicznej do drzwi przeciwpożarowych (do skrzydła o szerokości do 1000 mm)	46 / 56,58
PHA 2105 drążek dźwigni antypanicznej do drzwi przeciwpożarowych (do skrzydła o szerokości do 1300 mm)	55 / 67,65
PHA 3905 klamka antypaniczna z trzpieniem do drzwi przeciwpożarowych	285 / 350,55
wkładka asymetryczna klasa A srebrna 9/31 standard	25 / 30,75

DŹWIGNIA ANTYPANICZNA DO DRZWI JEDNOSKRZYDŁOWYCH (PRZECIWOŻAROWYCH) Z TRZYPUNKTOWYM RYGLOWANIEM

	cena za sztukę
PHA 2102 dźwignia antypaniczna do drzwi przeciwpożarowych	415 / 510,45
PHA 2104 drążek dźwigni antypanicznej do drzwi przeciwpożarowych (do skrzydła o szerokości do 1000 mm)	46 / 56,58
PHA 2105 drążek dźwigni antypanicznej do drzwi przeciwpożarowych (do skrzydła o szerokości do 1300 mm)	55 / 67,65
PHA 3905 klamka antypaniczna z trzpieniem do drzwi przeciwpożarowych	280 / 344,40
PHX 04 pręty pionowe z osłoną (do skrzydła o wysokości 2270 mm)	132 / 162,36
PHX 05 pręty pionowe z osłoną (do skrzydła o wysokości 3400 mm)	156 / 191,88
PHX 03 rygle pionowe z zaczepami	368 / 452,64
wkładka asymetryczna klasa A srebrna 9/31 standard	25 / 30,75

DŹWIGNIA ANTYPANICZNA DO DRZWI DWUSKRZYDŁOWYCH (EWAKUACYJNYCH, PRZECIWOŻAROWYCH ORAZ WEWNĄTRZLOKALOWYCH) Z TRZYPUNKTOWYM RYGLOWANIEM

	cena za sztukę
PHA 2102 dźwignia antypaniczna do drzwi przeciwpożarowych - 2 szt.	823 / 1012,29
PHA 2104 drążek dźwigni antypanicznej do drzwi przeciwpożarowych (do skrzydła o szerokości do 1000 mm) - 2 szt.	95 / 116,85
PHA 2105 drążek dźwigni antypanicznej do drzwi przeciwpożarowych (do skrzydła o szerokości do 1300 mm) - 2 szt.	110 / 135,3
PHA 3905 klamka antypaniczna z trzpieniem do drzwi przeciwpożarowych	280 / 344,40
PHX 04 pręty pionowe z osłoną (do skrzydła o wysokości 2270 mm)	132 / 162,36
PHX 05 pręty pionowe z osłoną (do skrzydła o wysokości 3400 mm)	156 / 191,88
PHX 03 rygle pionowe z zaczepami	368 / 452,64
wkładka asymetryczna klasa A srebrna 9/31 standard	25 / 30,75
zaczep do dźwigni	

WYPOSAŻENIE DODATKOWE

	cena za sztukę
Zwora EM 3000 H – wersja podstawowa (Dormakaba)	368 / 452,64
Zwora EM 3000 AH – wersja z monitoringiem (Dormakaba)	440 / 541,20
wzmocnienie pod zworę do ościeżnicy DIN	30 / 36,90
wzmocnienie pod zworę do ościeżnicy stalowej	25 / 30,75
Element montażowy AML 3000	75 / 92,25
Element montażowy AMZL 3000	182 / 223,86
Element montażowy AMZL 5000	250 / 307,50
Element montażowy do drzwi przeciwpożarowych AMF 3000 (dobór elementów montażowych w zależności od sposobu montażu)	150 / 184,50
Kontaktron MC 250	40 / 49,20
pochwył ze stali nierdzewnej do drzwi DECO INVEST (dwustronny, długość 900 mm, d=25)	185 / 227,55
zamek rolkowy, wersja z wkładką do drzwi DECO INVEST	106 / 130,38
Kołnierz montażowy do ościeżnicy metalowej MC200-S19 kolor biały	16 / 19,68
Trzymacz elektromagnetyczny seria EM (Dormakaba)	175 / 215,25
Uchwyt kątowy podłogowy do trzymacza elektromagnetycznego	150 / 184,50
zamek ABLOY EL560/EI 561 (zamek + osłona (przepust kablowy) EA 281/EA 280 + kabel EA 218)*	2750 / 3382,50
* dopłata za frezowanie pod zamek	150 / 184,50

WYPOSAŻENIE DODATKOWE

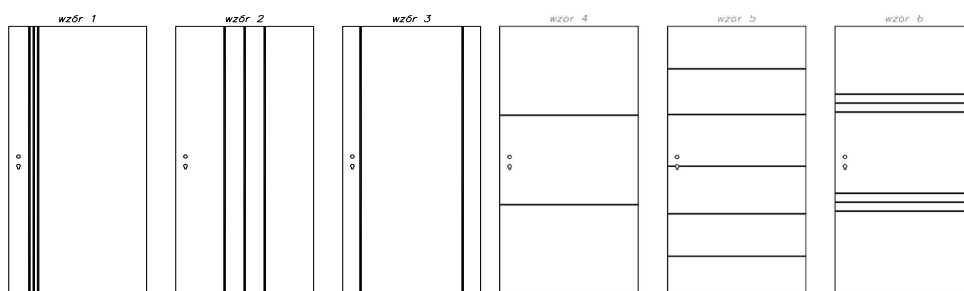

LISTWY ALUMINIOWE W DRZWIACH TECHNICZNYCH (dopłata do drzwi technicznych EI 30)

listwy aluminiowe wzór 1,2,6	199 / 244,77
listwy aluminiowe wzór 3,4,5	99 / 121,77

BLACHA NIERDZEWNA GRUOŚĆ 0,6 MM DO DRZWI P.POŻ B30, C30 EI30, EI30 PLUS, EI60 PLUS

	1kpl szer. „60”	1kpl szer. „70”	1kpl szer. „80”	1kpl szer. „90”	1kpl szer. „100”	1kpl szer. „110”
wariant A blacha polerowana	178 / 218,94	186 / 228,78	199 / 244,77	215 / 264,45	231 / 284,13	244 / 300,12
wariant B blacha polerowana	204 / 250,92	215 / 264,45	226 / 277,98	241 / 296,43	261 / 321,03	274 / 337,02
wariant C blacha polerowana	204 / 250,92	215 / 264,45	226 / 277,98	241 / 296,43	261 / 321,03	274 / 337,02
wariant A blacha szczotkowana	178 / 218,94	186 / 228,78	199 / 244,77	215 / 264,45	231 / 284,13	244 / 300,12
wariant B blacha szczotkowana	204 / 250,92	215 / 264,45	226 / 277,98	241 / 296,43	261 / 321,03	274 / 337,02
wariant C blacha szczotkowana	204 / 250,92	215 / 264,45	226 / 277,98	241 / 296,43	261 / 321,03	274 / 337,02

WARIANT A

(do drzwi B-30, C-30, EI30, EI 30 PLUS, EI 60 PLUS: drzwi jednoskrzydłowe oraz skrzydło czynne) (do drzwi dwuskrzydłowych - komplet na dwie strony)

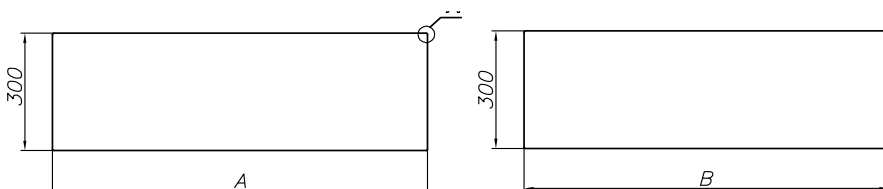

WARIANT B

(do drzwi B-30, C-30, EI30, EI 30 PLUS, EI 60 PLUS: drzwi dwuskrzydłowe, skrzydło bierne) komplet na dwie strony - 2 szt.



WARIANT C

(do drzwi B-30, C-30, EI30, EI 30 PLUS, EI 60 PLUS: drzwi jednoskrzydłowe oraz skrzydło czynne) do drzwi dwuskrzydłowych - komplet na dwie strony

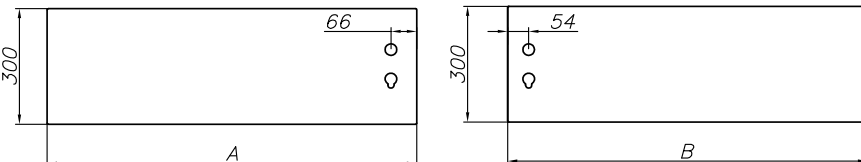

WYMIARY

	A*	B**	C
szerokość „30”	-	-	334
szerokość „40”	-	-	434
szerokość „50”	-	-	534
szerokość „60”	646	622	634
szerokość „70”	746	722	734
szerokość „80”	846	822	834
szerokość „90”	946	922	934
szerokość „100”	1046	1022	1034
szerokość „110”	1146	1122	1134

blacha do drzwi lewych, do prawych symetrycznie

* blacha montażowa od strony kołnierza (strona zawiasowa)

** blacha montowana od felcu (strona przeciwna do zawiasów)

panel ze stali kwasoodpornej szczotkowanej lub ze stali nierdzewnej polerowanej o grubości 0,6 mm.

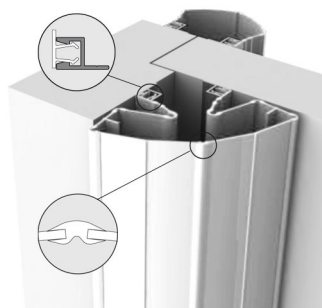

FINNPROTECT - OCHRONA PRZED ZGNIENIENIEM PALCÓW

	cena za sztukę
FINNPROTECT 50-90 biały, system przylgowy, długość 198 cm	310 / 381,30
FINNPROTECT 50-90 biały, system bezprylgowy, długość 250 cm	360 / 442,80
FINNPROTECT 50-90 czarny, system przylgowy, długość 198 cm	310 / 381,30
FINNPROTECT 50-90 czarny, system bezprylgowy, długość 250 cm	360 / 442,80
FINNPROTECT 50-90 niebieski, system przylgowy, długość 198 cm	370 / 455,10
FINNPROTECT 50-90 czerwony, system przylgowy, długość 198 cm	370 / 455,10
FINNPROTECT 50-90 żółty, system przylgowy, długość 198 cm	370 / 455,10
FINNPROTECT 50-90 brązowy, system przylgowy, długość 198 cm	370 / 455,10
FINNPROTECT 50-90 brązowy, system bezprylgowy, długość 250 cm	430 / 528,90
FINNPROTECT 50-90 srebrny, system przylgowy, długość 198 cm	370 / 455,10
FINNPROTECT 50-90 srebrny, system bezprylgowy, długość 250 cm	430 / 528,90

WYPOSAŻENIE DODATKOWE

ZAWIASY ZE STALI NIERDZEWNEJ [SYSTEM PRZYLGOWY]

cena za sztukę

	Typ zawiasu	
ościeżnica metalowa wewnątrzlokalowa	OTLAV trójdzielny OT-CI335-150IM02	85 / 104,55
ościeżnica DIN przylgowa	OTLAV trójdzielny OT-CI335-150IM04	80 / 98,40
	ECO SCHULTE OBX-3011-3D (kieszeń)	
p.poż. EI 30 Plus, EI 60 Plus z metalową ościeżnicą	ECO SCHULTE OBX-18-1531/120 (zawias)	120 / 147,60
	dopłata za przygotowanie frezowania pod zawias	65 / 79,95
	ECO SCHULTE OBX-3001-3D (kieszeń)	
p.poż. EI 30 Plus, EI 60 Plus z drewnianią ościeżnicą	ECO SCHULTE OBX-3099 (osłonka)	153 / 188,19
	ECO SCHULTE OBX-18-1531/120 (zawias)	

Rodzaj drzwi	Wielkość samozamykacza	Samozamykacze nawierzchniowe	Samozamykacz kryty
B-30, C-30, RC3, SR 37 dB	4	GEZE TS 2000, GEZE TS 3000, GROOM 200, DORMA TS 83	BOXER 2-4, ITS 420 2-4, ITS 96 2-4
FR EI30	4	GEZE TS 2000, GEZE TS 3000, GEZE TS 4000, GROOM 200, DORMA TS 83, DORMA TS 93	BOXER 2-4, ITS 420 2-4, ITS 96 2-4
FR EI30 SR 42 dB	4	GEZE TS 2000, GEZE TS 3000, GEZE TS 4000, GROOM 200, DORMA TS 83, DORMA TS 93	-
EI30 PLUS pełne wysokość do 2200 mm	4*	GEZE TS 2000*, GEZE TS 3000, GEZE TS 4000*, GROOM 200*, DORMA TS 83*	BOXER 2-4, ITS 420 2-4, ITS 96 2-4
EI30 PLUS pełne wysokość od 2201 mm do 2500 mm	5	GEZE TS 2000, GROOM 200, DORMA TS 83, DORMA TS 93	-
EI30 PLUS szklone wysokość do 2200 mm	5	GEZE TS 2000, GROOM 200, DORMA TS 83, DORMA TS 93	-
EI30 PLUS szklone wysokość od 2201 mm do 2500 mm	6	GEZE TS 4000, GEZE TS 5000, DORMA TS 83, DORMA TS 93	-
EI60 PLUS pełne wysokość do 2200 mm	5	GEZE TS 2000, GROOM 200, DORMA TS 83, DORMA TS 93	BOXER 2-4 *** ITS 420 2-4 *** ITS 96 3-6
EI60 PLUS pełne wysokość od 2201 mm do 2500 mm	6	GEZE TS 4000, GEZE TS 5000, DORMA TS 83, DORMA TS 93	ITS 96 3-6
EI60 PLUS szklone wysokość do 2400 mm	6**	GEZE TS 4000, GEZE TS 5000, DORMA TS 83**, DORMA TS 93**	ITS 96 3-6
EI60 PLUS szklone wysokość od 2401 mm do 2500 mm	7	DORMA TS 83, DORMA TS 93	-
dźwiękoizolacyjne TYP A, TYP B	4*	GEZE TS 2000*, GEZE TS 3000, GEZE TS 4000*, GROOM 200, DORMA TS 83	-
dźwiękoizolacyjne TYP A DUO, TYP B DUO	4*	GEZE TS 2000, GEZE TS 3000, GEZE TS 4000, GROOM 200, DORMA TS 83	BOXER 2-4 **** ITS 420 2-4, ITS 96 2-4
wewnątrzlokalowe	4*	GEZE TS 2000*, GEZE TS 3000, GEZE TS 4000*, GROOM 200, DORMA TS 83	GEZE BOXER 2-4 z szyną*****, ASSA ABLOY DC840 z szyną G892

Samozamykacze ramieniowe: GEZE TS 2000, GROOM 200, DORMA TS 83, GEZE TS 4000

* dla skrzydła o szerokości „110” mm samozamykacz wielkości 5

Samozamykacze szynowe: GEZE TS 3000, DORMA TS 93, GEZE TS 5000

** dla skrzydła o szerokości „110” mm samozamykacz wielkości 7

*** tylko do drzwi o wymiarze 1012x2075 mm

**** tylko z ościeżnicą stałą

***** grubość skrzydła 46 mm

ZESTAWIENIE ZAWIASÓW

Rodzaj drzwi	Uwagi	Ilość zawiasów	Rodzaj zawiasów
TYP A / TYP B	-	3	zawias czopowy ø13,5
TYP A / TYP B DUO	dla szerokości od „60” do „70”	2	zawias kryty DUO
	dla szerokości od „80”	3	
	dla drzwi wydłużonych	3	
DECO INVEST	-	3	zawias trójdzielny typ T
HIGRO	-	2	SIMONSWERK
GAMMA	dla szerokości od „60” do „100”	4	zawias czopowy ø16
	dla szerokości „110”	3	SIMONSWERK
SR 37 dB	dla szerokości od „60” do „90 PLUS”	3	zawias czopowy ø20
	dla szerokości „100”	4	
RC3	-	4	zawias czopowy ø16
RC4	-	2	zawias ECO SCHULTE OBX
CERBER PLUS	-	3	zawias czopowy ø16
	dla szerokości od „60” do „90 PLUS”	3	
	dla szerokości „100”	4	
B-30	dla drzwi wydłużonych	4	zawias czopowy ø20
	dla szerokości od „60” do „90 PLUS”	3	
	dla szerokości „100”	4	
C-30	dla drzwi wydłużonych	4	zawias czopowy ø20
	dla szerokości od „60” do „90 PLUS”	3	
	dla szerokości „100”	4	
FR EI30 SR 32 dB	dla drzwi wydłużonych	4	zawias czopowy ø20
	dla szerokości od „60” do „90 PLUS”	3	
	dla szerokości „100”	4	
FR EI30 SR 42 dB	-	4	zawias czopowy ø16
	dla szerokości od „60” do „90 PLUS”	3	
	dla szerokości „100”, „110”	4	
EI30 PLUS	dla drzwi wydłużonych powyżej 25mm	4	zawias czopowy ø20
		3	
EI30 PLUS wersja bezprzylgowa	-	3	ECO SCHULTE/SIMONSWERK
EI60 PLUS	-	4	zawias czopowy ø20
EI60 PLUS wersja bezprzylgowa	-	3	ECO SCHULTE/SIMONSWERK

ZESTAWIENIE WKŁADEK

Lp.	Rozmiar wkładki	Producent	Dźwiękoizolacyjne TYP A, TYP B - wersja przylgowa	Dźwiękoizolacyjne TYP A Duo, TYP B Duo - wersja bezprylgowa, jednoskrzydłowa	Dźwiękoizolacyjne TYP A Duo, TYP B Duo - wersja bezprylgowa, dwuskrzydłowa	FR EI30 SR 32 dB, FR EI30 PLUS - przylgowe jednoskrzydłowe	FR EI30 SR 32 dB, FR EI30 PLUS - przylgowe dwuskrzydłowe	FR EI30 PLUS - bezprylgowe jednoskrzydłowe	FR EI30 PLUS - bezprylgowe dwuskrzydłowe	FR EI30 SR 42 dB	FR EI60 PLUS - przylgowe jednoskrzydłowe	FR EI60 PLUS - przylgowe dwuskrzydłowe	FR EI60 PLUS - bezprylgowe jednoskrzydłowe	FR EI60 PLUS - bezprylgowe dwuskrzydłowe	SR 37 dB	Do dźwigni antypanicznej	CERBER PLUS, CERBER PLUS RC2, CERBER PLUS 37 dB				B-30/C-30	RC3	RC4	Higro	Gamma - jednoskrzydłowe	Gamma - dwuskrzydłowe	Deco Invest		
																	otwierane do wew.	otwierane nazew.	otwierane do wew.	otwierane nazew.	z klamką Prestige bez zabezpieczenia wkładki lub klamką Garda z zabezpieczeniem wkładki	z klamką OTERMA II	z klamką Prestige z zabezpieczeniem oraz bez zabezpieczenia wkładki oraz klamką Garda z zabezpieczeniem wkładki					z klamką Prestige z zabezpieczeniem oraz bez zabezpieczenia wkładki oraz klamką Garda z zabezpieczeniem wkładki	z klamką Prestige z zabezpieczeniem oraz bez zabezpieczenia wkładki oraz klamką Garda z zabezpieczeniem wkładki
1	30x30	LOB	x																						x				
2	30x35	LOB	x																	x									x
3	30x40	LOB		x																	x						x		
4	30Gx40	LOB																											
5	30x40G	LOB																											
6	35x40	LOB				x																							
7	30x45	LOB					x		x																				
8	35x45	LOB											x		x														
9	35x35	LOB						x																					
10	40x45	LOB								x	x	x		x															
11	9x30	LOB													x														
12	30Gx35	Wilka																											
13	30x35G	Wilka																											
14	40x30G	Wilka																											
15	35Gx45	Wilka																											
16	35x40G	Wilka																											

Wizjery:
 - drzwi wewnętrzne lokalowe, Cerber Plus: wizjer Ø15 LOB o zakresie 35-55 mm
 - drzwi techniczne: wizjer Ø20 Panorama 200 o zakresie 45-70 mm

WYMIARY PRZESZKLENIA

(w świetle) drzwi przeciwpożarowych

Wymiar szyby w świetle [mm]:		EI30 PLUS				EI60 PLUS	
		W1S	W2S	W3S	W4S	W1S	W3S
		Wymiar szyby w świetle [mm]:	Wymiar szyby w świetle [mm]:	Wymiar szyby w świetle [mm]:	Wymiar szyby w świetle [mm]:	Wymiar szyby w świetle [mm]:	Wymiar szyby w świetle [mm]:
„60”	-	166x1054	166x1384	166x1054	166x1384	166x860	166x860
„70”	169x1056			266x1054	266x1384		266x860
„80”	269x1056			366x1054	366x1384		366x860
„90”	369x1056			466x1054	466x1384		466x860
„100”	469x1056			566x1054	566x1384		566x860
„110”	-			666x1054	666x1384		566x860

WYMIARY TECHNICZNE

OŚCIEŻNICE DREWNIANE

Do drzwi FR EI30, EI30 PLUS, B-30, C-30, RC3, SR 37 dB

Do drzwi EI60 PLUS

symbol	zakres regulacji	kompletacja
ZB1	100-120	ościeżnica 100 mm, listwa, opaska 32 mm
ZB2	120-144	ościeżnica 100 mm, listwa, opaska 52 mm

symbol	zakres regulacji	kompletacja
ZB3	144-188	ościeżnica 100 mm, listwa, opaska 32 mm, panel 76 mm
ZB4	188-210	ościeżnica 100 mm, listwa, opaska 52 mm, panel 76 mm
ZB5	210-254	ościeżnica 100 mm, listwa, opaska 32 mm, panel 142 mm
ZB6	254-276	ościeżnica 100 mm, listwa, opaska 52 mm, panel 142 mm
ZB7	276-320	ościeżnica 100 mm, listwa, opaska 32 mm, panel 208 mm
ZB8	320-342	ościeżnica 100 mm, listwa, opaska 52 mm, panel 208 mm
ZB9	342-386	ościeżnica 100 mm, listwa, opaska 32 mm, panel 274 mm
ZB10	386-410	ościeżnica 100 mm, listwa, opaska 52 mm, panel 274 mm

symbol	zakres regulacji	kompletacja
ZB11	410-429	ościeżnica 100 mm, listwa, opaska 32 mm, panel 142+198 mm
ZB12	429-476	ościeżnica 100 mm, listwa, opaska 52 mm, panel 142+198 mm
ZB13	476-495	ościeżnica 100 mm, listwa, opaska 32 mm, panel 208+198 mm
ZB14	495-542	ościeżnica 100 mm, listwa, opaska 52 mm, panel 208+198 mm
ZB15	542-560	ościeżnica 100 mm, listwa, opaska 32 mm, panel 274+198 mm
ZB16	560-605	ościeżnica 100 mm, listwa, opaska 52 mm, panel 274+198 mm

symbol	zakres regulacji	kompletacja
ZA1	120-140	Ościeżnica 120 mm, listwa, opaska 32 mm
ZA2	140-164	Ościeżnica 120 mm, listwa, opaska 52 mm

symbol	zakres regulacji	kompletacja
ZA3	164-208	Ościeżnica 120 mm, listwa, opaska 32 mm panel 76 mm
ZA4	208-230	Ościeżnica 120 mm, listwa, opaska 52 mm panel 76 mm
ZA5	230-274	Ościeżnica 120 mm, listwa, opaska 32 mm panel 142 mm
ZA6	274-296	Ościeżnica 120 mm, listwa, opaska 52 mm panel 142 mm
ZA7	296-340	Ościeżnica 120 mm, listwa, opaska 32 mm panel 208 mm
ZA8	340-362	Ościeżnica 120 mm, listwa, opaska 52 mm panel 208 mm
ZA9	362-406	Ościeżnica 120 mm, listwa, opaska 32 mm panel 274 mm
ZA10	406-430	Ościeżnica 120 mm, listwa, opaska 52 mm panel 274 mm

symbol	zakres regulacji	kompletacja
ZA11	430-449	ościeżnica 120 mm, listwa, opaska 32 mm, panel 142+198 mm
ZA12	449-496	ościeżnica 120 mm, listwa, opaska 52 mm, panel 142+198 mm
ZA13	496-515	ościeżnica 120 mm, listwa, opaska 32 mm, panel 208+198 mm
ZA14	515-562	ościeżnica 120 mm, listwa, opaska 52 mm, panel 208+198 mm
ZA15	562-580	ościeżnica 120 mm, listwa, opaska 32 mm, panel 274+198 mm
ZA16	580-625	ościeżnica 120 mm, listwa, opaska 52 mm, panel 274+198 mm

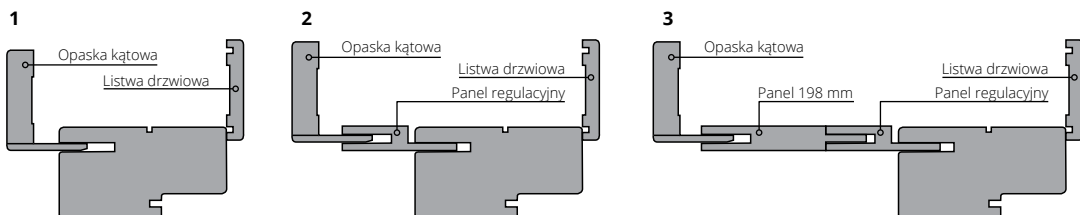

Do drzwi CERBER PLUS, CERBER PLUS 37 dB, GAMMA

1			2			3		
symbol	zakres regulacji	kompletacja	symbol	zakres regulacji	kompletacja	symbol	zakres regulacji	kompletacja
ZC1, ZG1	92-112	ościeżnica 92 mm, listwa, opaska 32 mm	ZC3, ZG3	136-180	ościeżnica 92 mm, listwa, opaska 32 mm, panel 76 mm	ZC11, ZG11	402-421	ościeżnica 92 mm, listwa, opaska 32 mm, panel 142+198 mm
ZC2, ZG2	112-136	ościeżnica 92 mm, listwa, opaska 52 mm	ZC4, ZG4	180-202	ościeżnica 92 mm, listwa, opaska 52 mm, panel 76 mm	ZC12, ZG12	421-468	ościeżnica 92 mm, listwa, opaska 52 mm, panel 142+198 mm
			ZC5, ZG5	202-246	ościeżnica 92 mm, listwa, opaska 32 mm, panel 142 mm	ZC13, ZG13	468-487	ościeżnica 92 mm, listwa, opaska 32 mm, panel 208+198 mm
			ZC6, ZG6	246-268	ościeżnica 92 mm, listwa, opaska 52 mm, panel 142 mm	ZC14, ZG14	487-534	ościeżnica 92 mm, listwa, opaska 52 mm, panel 208+198 mm
			ZC7, ZG7	268-312	ościeżnica 92 mm, listwa, opaska 32 mm, panel 208 mm	ZC15, ZG15	534-553	ościeżnica 92 mm, listwa, opaska 32 mm, panel 274+198 mm
			ZC8, ZG8	312-334	ościeżnica 92 mm, listwa, opaska 52 mm, panel 208 mm	ZC16, ZG16	553-600	ościeżnica 92 mm, listwa, opaska 52 mm, panel 274+198 mm
			ZC9, ZG9	334-378	ościeżnica 92 mm, listwa, opaska 32 mm, panel 274 mm			
			ZC10, ZG10	378-402	ościeżnica 92 mm, listwa, opaska 52 mm, panel 274 mm			

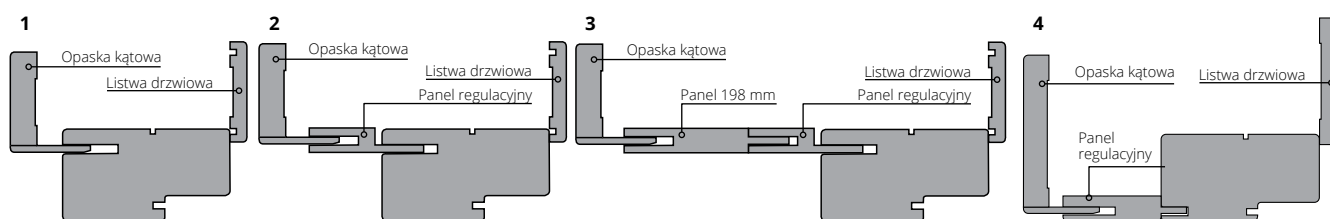

Istnieje możliwość wykonania nietypowej zabudowy po konsultacji z Działem Sprzedaży.

OŚCIEŻNICE DO DRZWI DŹWIĘKOIZOLACYJNYCH TYP A, TYP B, TYP A DUO, TYP B DUO

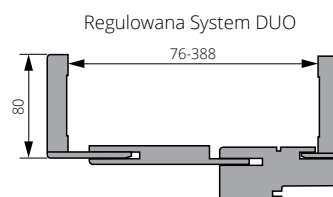
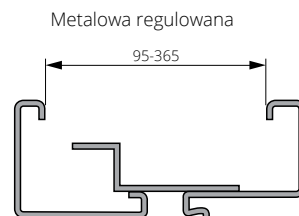
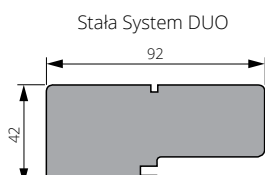
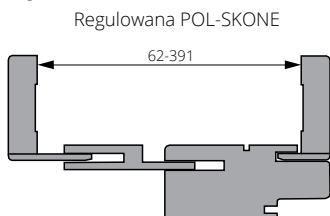
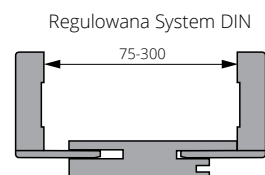
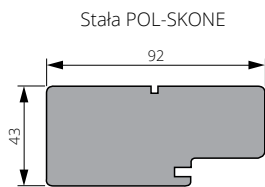

WYMIARY TECHNICZNE

FR EI30, EI 30 PLUS, EI 60 PLUS, B-30, C-30, RC3, SR 37 dB, SR 42 dB, CERBER PLUS, GAMMA
OŚCIEŻNICA DREWNIANA

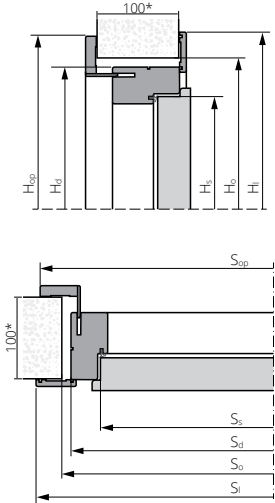

DŹWIĘKOIZOLACYJNE TYP A, B
OŚCIEŻNICA DREWNIANA
REGULOWANA

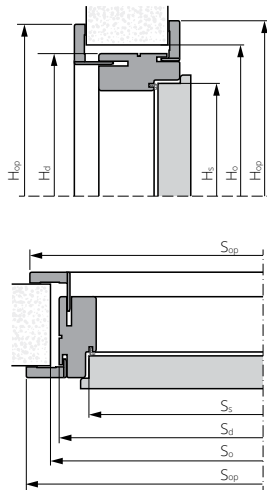

DŹWIĘKOIZOLACYJNE TYP A, B
OŚCIEŻNICA DREWNIANA STAŁA

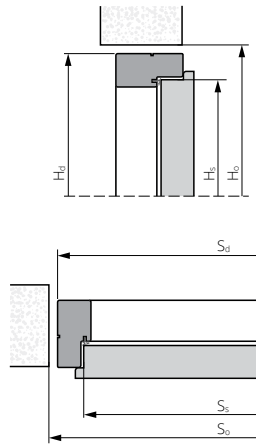

EI30 PLUS, EI60 PLUS
OŚCIEŻNICA DREWNIANA

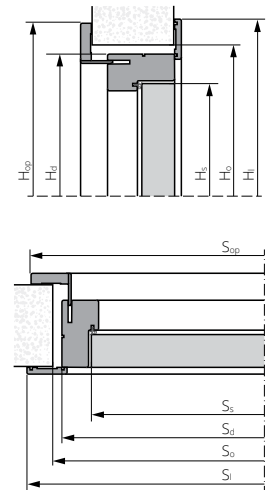

DŹWIĘKOIZOLACYJNE TYP A, B
OŚCIEŻNICA DREWNIANA
BEZPRZYLGOWA

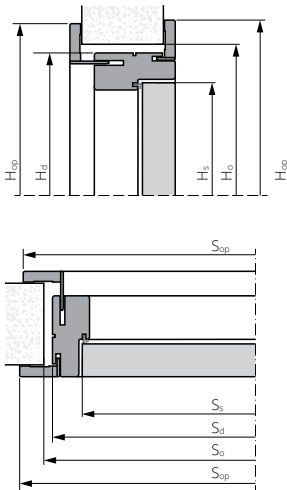

DŹWIĘKOIZOLACYJNE TYP A, B
OŚCIEŻNICA DIN ZP
REGULOWANA

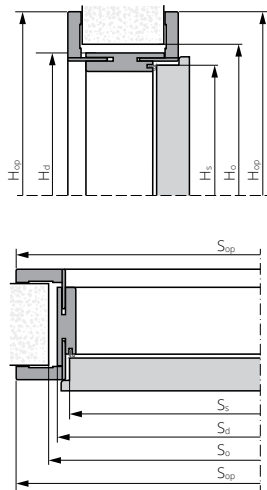

EI30 PLUS, EI60 PLUS, RC3, GAMMA,
DECO INVEST, CERBER PLUS
OŚCIEŻNICA METALOWA STAŁA

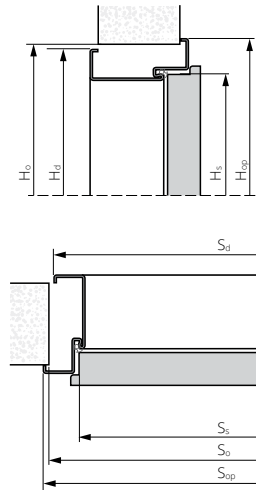

EI30 PLUS, EI60 PLUS
OŚCIEŻNICA METALOWA
REGULOWANA

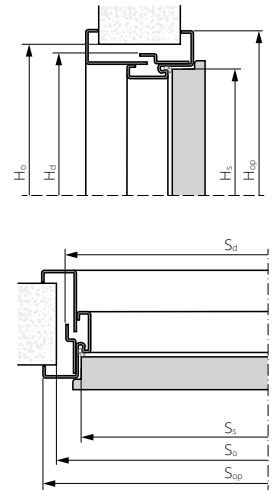

DŹWIĘKOIZOLACYJNE TYP A, B,
DECO INVEST, GAMMA
OŚCIEŻNICA METALOWA
REGULOWANA

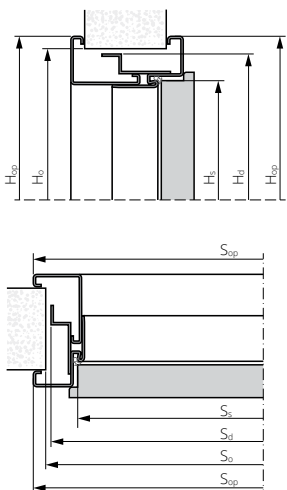

EI30 PLUS, EI60 PLUS, HIGRO
OŚCIEŻNICA METALOWA STAŁA

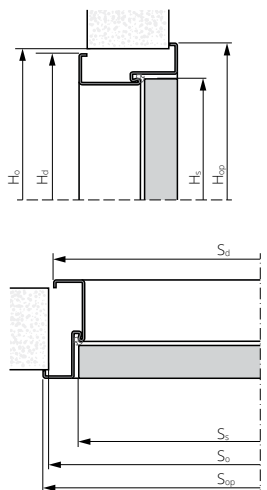

EI30 PLUS, EI60 PLUS
OŚCIEŻNICA METALOWA
REGULOWANA

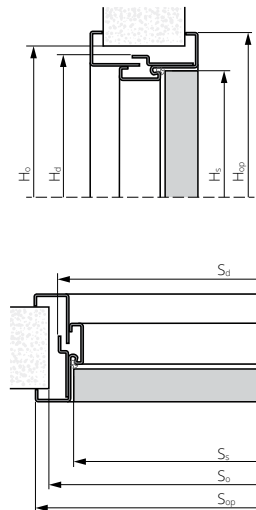

DRZWI WAHADŁOWE
OŚCIEŻNICA DREWNIANA STAŁA

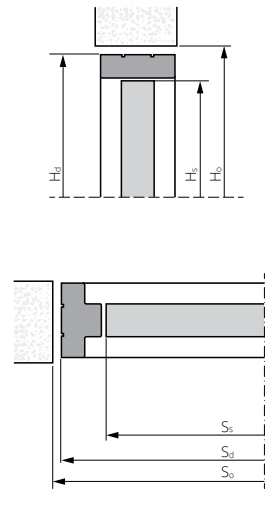

* w przypadku drzwi EI60 PLUS szerokość 120 mm

WYMIARY TECHNICZNE

Rodzaj drzwi	Typ ościeżnicy	Rozmiar	Ss	Hs	Sd	Hd	Sop	Hop	Sop z panelem	Hop z panelem	SI	HI	So	Ho	
DRZWI PRZECIWIPOŻAROWE	E130 PLUS E160 PLUS wersja przylgowa	drewniana	„60”	624	2026	2075	806	2121	816	2126	823	2130	740	2090	
			„70”	724			906		916		923		840		
			„80”	824			1006		1016		1023		940		
			„90”	924			1106		1116		1123		1040		
			„90” plus	944			1032		1136		1143		1060		
			„100”	1024			1112		1206		1223		1140		
			„90”+„90”	924 936			1952		2046		2056		2063		1980
			„100”+„100”	1024 1036			2152		2246		2256		2263		2180
	metalowa regulowana	„60”	624	2026	2038	724	2081	-	-	-	-	665	2055		
		„70”	724			824		-		765					
		„80”	824			924		-		865					
		„90”	924			1024		-		965					
		„90” plus	944			981		-		985					
		„100”	1024			1061		-		1065					
		„90”+„90”	924 936			1899		1962		-		1905			
		„100”+„100”	1024 1036			2099		2162		-		2105			
	metalowa stała	„60”	624	2026	2049	704	2071	-	-	-	-	680	2060		
		„70”	724			804		-		780					
		„80”	824			904		-		880					
		„90”	924			1004		-		980					
		„90” plus	944			980		-		1000					
		„100”	1024			1060		-		1080					
		„90”+„90”	924 936			1898		1942		-		1920			
		„100”+„100”	1024 1036			2098		2142		-		2120			
	FR E130	drewniana	„60”	624	2026	2075	806	2121	816	2126	823	2130	740	2090	
			„70”	724			906		916		923		840		
			„80”	824			1006		1016		1023		940		
			„90”	924			1106		1116		1123		1040		
			„90” plus	944			1032		1136		1143		1060		
			„100”	1024			1112		1206		1223		1140		
			„90”+„90”	924 936			1952		2046		2056		2063		1980
			„100”+„100”	1024 1036			2152		2246		2256		2263		2180
	E130 Plus E160 Plus wersja bezprzylgowa	drewniana	„60”	625	2026	2075	806	2121	816	2126	823	2130	740	2090	
			„70”	725			906		916		923		840		
			„80”	825			1006		1016		1023		940		
			„90”	925			1106		1116		1123		1040		
„90” plus			985	1072			1166		1176		1183		1100		
„100”			1025	1112			1206		1216		1223		1140		
„90”+„90”			925 925	1930			2024		2034		2041		1960		
„100”+„100”			1025 1025	2130			2224		2234		2241		2160		
metalowa regulowana		„60”	625	2026	2045	724	2081	-	-	-	-	665	2055		
		„70”	725			824		-		765					
		„80”	825			924		-		865					
		„90”	925			1024		-		965					
		„90” plus	985			1010		-		1025					
		„100”	1025			1050		-		1065					
		„90”+„90”	925 925			1866		1962		-		1905			
		„100”+„100”	1025 1025			2066		2162		-		2105			
metalowa stała	„60”	625	2026	2049	724	2081	-	-	-	-	680	2060			
	„70”	725			824		-		780						
	„80”	825			924		-		880						
	„90”	925			1024		-		980						
	„90” plus	985			1020		-		1040						
	„100”	1025			1060		-		1080						
	„90”+„90”	925 925			1876		1940		-		1900				
	„100”+„100”	1025 1025			2076		2140		-		2100				
DRZWI WEWNĘTRZNE WEJŚCIOWE	B-30 C-30 RC3	drewniana	880	792	2022	2075*	880	2121	984	2126	991	2130	910	2090	
			980	892			980		1074		1084		1091		1010
			„90”	924			1012		1106		1116		1123		1040
			„90” plus	944			1032		1126		1136		1143		1060
	RC3	metalowa stała	„80”	824	2022	2049	860	2071	904	-	-	-	880	2060	
			„90”	924			960		1004		-		980		
			„90” plus	944			980		1024		-		1000		
			„100”	1024			1060		1104		-		1080		
	CERBER PLUS	drewniana stała	„80”	818	2020	2067	895	2114	988	2119	1001	2120	925	2080	
			„90”	918			995		1088		1098		1101		1025
			„90” plus	928			1005		1098		1108		1111		1035
			„100”	1018			1095		1188		1198		1201		1125
CERBER PLUS RC2	metalowa	„80”	818	2020	2055	871	2068	897	-	-	-	885	2060		
		„90”	918			971		997		-		985			
		„90” plus	928			981		1007		-		995			
		„100”	1018			1071		1097		-		1085			

* możliwość zamówienia drzwi na wysokość 2000 mm, 1950 mm

Ss - szerokość skrzydła

Hs - wysokość skrzydła

Sd - szerokość drzwi

Hd - wysokość drzwi

Sop - szerokość drzwi po zewnętrznej stronie opaski 60 mm

Hop - wysokość drzwi po zewnętrznej stronie opaski 60 mm

Sop z panelem - szerokość po zewnętrznej stronie opaski dla zakresów z panelem

poszerzającym

Hop z panelem - wysokość po zewnętrznej stronie opaski dla zakresów z panelem poszerzającym

SI - szerokość drzwi po opaskach/listwach 60 mm od strony zawiasowej

HI - wysokość drzwi po opasce/listwie 60 mm od strony zawiasowej

So - sugerowana szerokość otworu montażowego

Ho - sugerowana wysokość otworu montażowego

WYMIARY TECHNICZNE

Rodzaj drzwi	Typ ościeżnicy	Rozmiar	Ss	Hs	Sd	Hd	Sop	Hop	Sop z panelem	Hop z panelem	SI	HI	So	Ho		
DRZWI AKUSTYCZNE	SR 37 dB	drewniana	„80”	824	2022	912	2075	1006	2121	1016	2126	1023	2130	940	2090	
			„90”	924		1012		1106		1116		1123		1040		
			„100”	1024		1112		1206		1216		1223		1140		
	SR 42 dB	drewniana	„90”+„90”	924 936	2022	1952	2075	2046	2121	2056	2126	2063	2130	1980	2090	
			„100”+„100”	1024 1036		2152		2246		2256		2263		2180		
	TYP A TYP B - wersja przylgowa	metalowa regulowana	„80”	818	2020	884	2062	917	2078	-	-	-	-	889	2065	
			„90”	918		984		1017		-		989				
			„90” plus	928		994		1027		-		999				
			„100”	1018		1084		1117		-		1089				
		drewniana regulowana	„80”	818	2020	895	2067	988	2113	998	2118	998	2118	998	2118	915
			„90”	918		995		1088		1098		1015				
			„90” plus	928		1005		1098		1108		1025				
			„100”	1018		1095		1188		1198		1115				
		drewniana stała	„80”	818	2020	889	2064	-	-	-	-	-	-	-	2075	
			„90”	918		989		-		910						
			„90” plus	928		999		-		1010						
			„100”	1018		1089		-		1020						
		DIN regulowana	„80”	818	2020	846	2043	946	2093	-	-	-	-	-	2055	
			„90”	918		946		1046		-		975				
			„90” plus	928		956		1056		-		985				
			„100”	1018		1046		1146		-		1075				
		TYP A Duo TYP B Duo - wersja bezprzylgowa	drewniana regulowana	„80”	825	2040	893	2083	1026	2149	1036	2154	1036	2154	915	2095
				„90”	925		993		1126		1136		1136		1015	
				„90” plus	950		1018		1151		1161		1161		1040	
				„100”	1025		1093		1226		1236		1236		1115	
				„90”+„90”	925 925		1908		2041		2051		2051		1930	
				„100”+„100”	1025 1025		2108		2241		2251		2251		2130	
			drewniana stała	„80”	825	2040	893	2083	-	-	-	-	-	-	-	2095
				„90”	925		993		-		1015					
	„90” plus			950	1018		-		1040							
„100”	1025			1093	-		1115									
„90”+„90”	925 925			1908	-		1930									
„100”+„100”	1025 1025			2108	-		2130									
HIGRO	metalowa	„80”	825	2042	872	2073	902	2088	-	-	-	-	885	2080		
		„90”	925		972		1002		-		985					
		„100”	1025		1072		1102		-		1085					
GAMMA	drewniana	„80”	818	2020	895	2067	988	2114	998	2119	1001	2120	915	2080		
		„90”	918		995		1088		1098		1101		1015			
		„100”	1018		1095		1188		1198		1201		1115			
		„110”	1118		1195		1288		1298		1301		1215			
		„90”+„90”	918 931		1930		2023		2033		2036		1950			
		„100”+„100”	1018 1031		2130		2223		2233		2236		2150			
		„110”+„110”	1118 1131		2330		2423		2433		2436		2350			
		metalowa regulowana	„80”		818		2020		884		2062		917		2078	-
	„90”		918	984	1017	-		990								
	„100”		1018	1084	1117	-		1090								
	„110”		1118	1184	1217	-		1190								
	„90”+„90”		918 931	1925	1951	-		1925								
	„100”+„100”		1018 1031	2125	2151	-		2125								
	metalowa stała	„80”	818	2020	871	2055	897	2068	-	-	-	-	-	2060		
		„90”	918		971		997		-		981					
		„100”	1018		1071		1097		-		1081					
		„110”	1118		1171		1197		-		1181					
		„90”+„90”	918 931		1905		1931		-		1915					
		„100”+„100”	1018 1031		2105		2131		-		2115					
	DECO INVEST	metalowa stała	„70”	721	2020	774	2055	800	2068	-	-	-	-	785	2060	
			„80”	821		874		900		-		885				
			„90”	921		974		1000		-		985				
			„90” plus	931		984		1010		-		995				
			„100”	1021		1074		1100		-		1085				
„110”			1121	1174		1200		-		1185						
metalowa regulowana		„90”+„90”	921 934	1908	1934	-	1918									
		„100”+„100”	1021 1034	2108	2134	-	2118									
		„80”	821	888	920	-	892									
		„90”	921	988	1020	-	992									
		„90” plus	931	998	1030	-	1002									
		„100”	1021	1088	1120	-	1092									
DRZWI WAHADŁOWE	drewniana stała	„60”	644	2033	769	2076	-	-	-	-	-	-	795	2090		
		„70”	744		869		-		895							
		„80”	844		969		-		995							
		„90”	944		1069		-		1095							
		„60”+„60”	644 644		1418		-		1445							
		„70”+„70”	744 744		1618		-		1645							
		„80”+„80”	844 844		1818		-		1845							
		„90”+„90”	944 944		2018		-		2045							

ISTOTNE INFORMACJE UŻYTKOWE DOT. SZEROKOŚCI 90 PLUS

FR EI30, EI30 PLUS EI60 PLUS

ościeżnica drewniana
FR EI30, EI30 PLUS

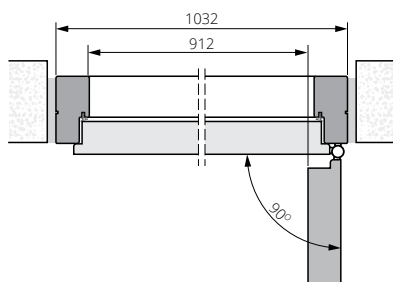

ościeżnica metalowa
EI30 PLUS

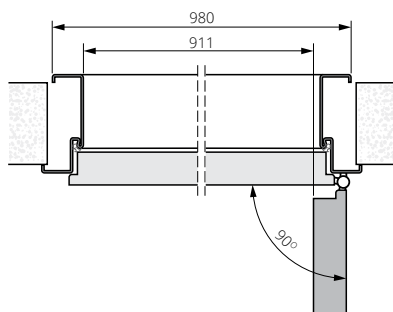

ościeżnica drewniana
EI60 PLUS

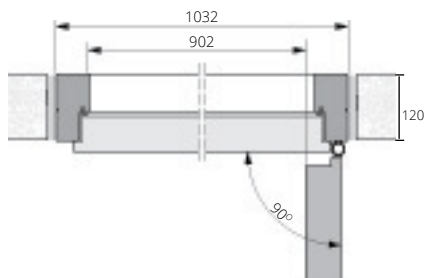

ościeżnica metalowa
EI60 PLUS

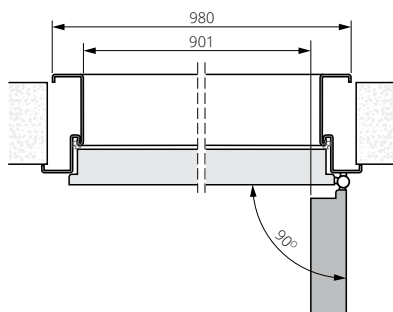

EI30 PLUS, EI60 PLUS

ościeżnica drewniana bezprzylgowa
EI30 PLUS

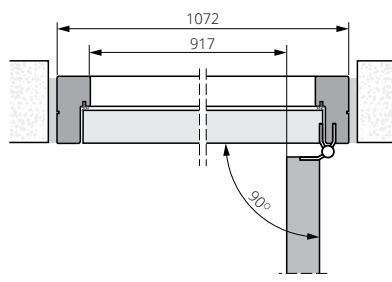

ościeżnica metalowa stała bezprzylgowa
EI30 PLUS

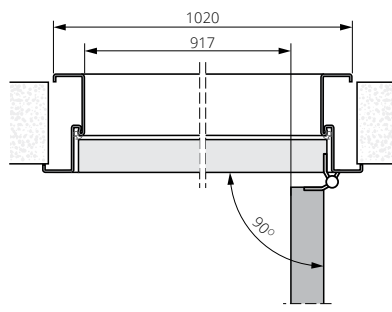

ościeżnica drewniana bezprzylgowa
EI60 PLUS

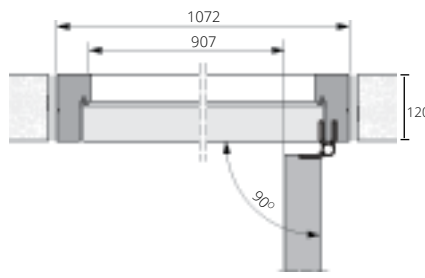

ościeżnica metalowa stała bezprzylgowa
EI60 PLUS

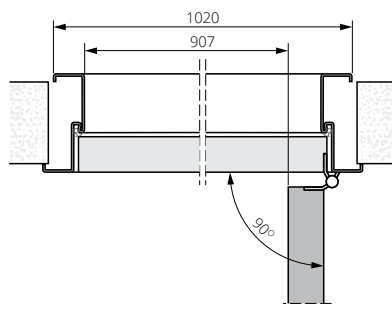

B-30, C-30, SR 37 dB, RC3, FR EI30, SR 42 dB

ościeżnica drewniana
B-30, C-30

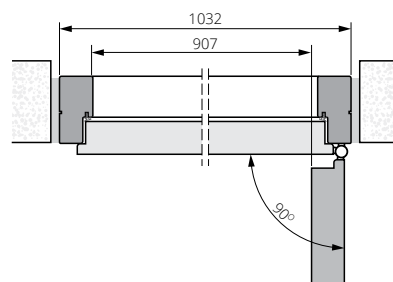

ościeżnica metalowa
RC3

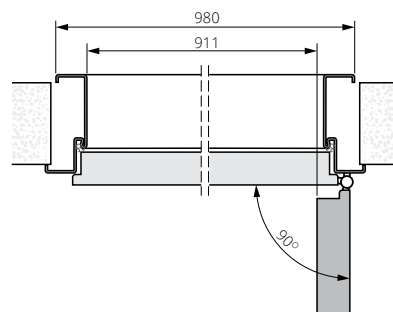

ościeżnica drewniana
RC3

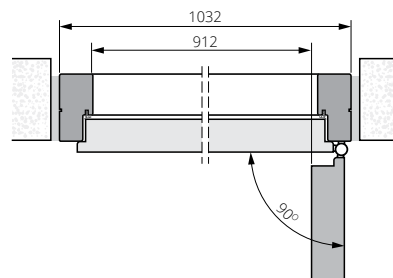

ościeżnica drewniana
FR EI30, SR 42 dB

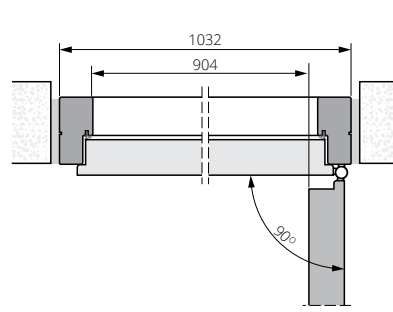

ISTOTNE INFORMACJE UŻYTKOWE DOT. SZEROKOŚCI 90 PLUS

CERBER PLUS, DECO INVEST

ościeżnica drewniana
CERBER PLUS

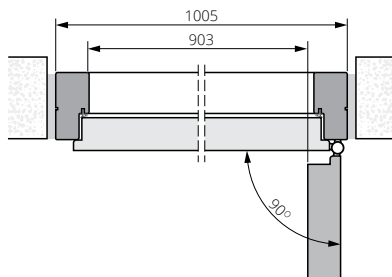

ościeżnica metalowa
DECO INVEST

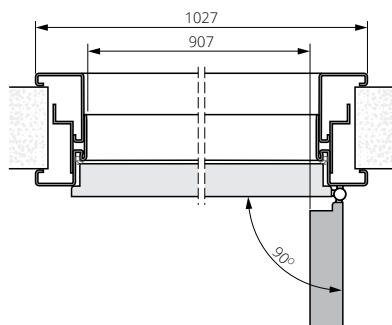

ościeżnica metalowa
CERBER PLUS

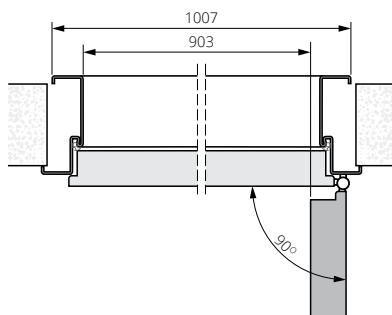

DŹWIĘKOIZOLACYJNE TYP A, TYP B, WEWNĄTRZŁOKALOWE

ościeżnica drewniana
TYP A, B, wewnątrzłokalne o 3 klasie
wytrzymałości mechanicznej, wewnątrzłokalne

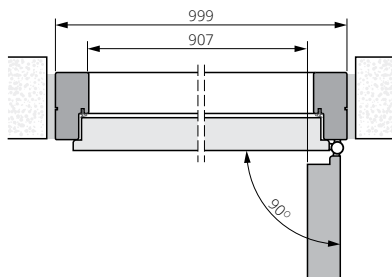

ościeżnica metalowa
TYP A, B, wewnątrzłokalne

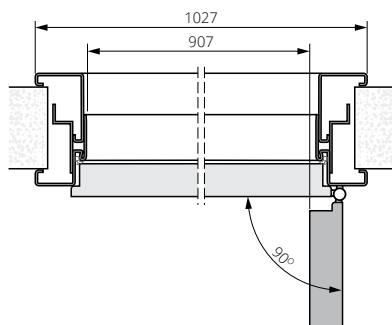

ościeżnica ZP
TYP A, B, wewnątrzłokalne o 3 klasie
wytrzymałości mechanicznej, wewnątrzłokalne

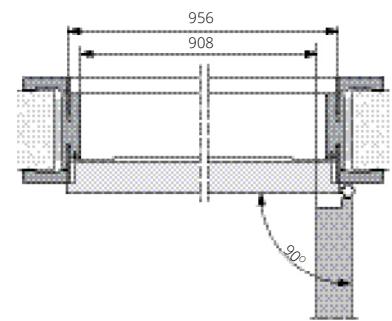

ościeżnica drewniana DUO
TYP A, B Duo, wewnątrzłokalne bezprzylgowe

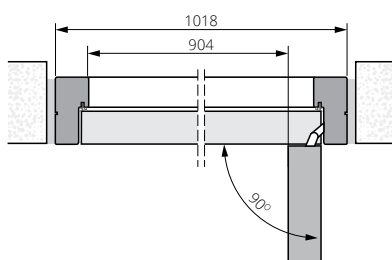

DRZWI WEWNĘTRZNE DUO

ościeżnica ZD

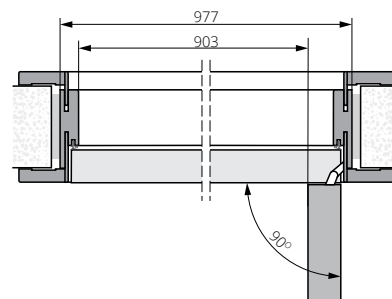

ościeżnica metalowa

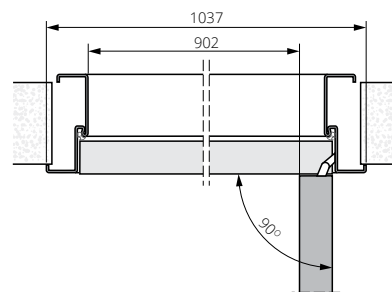

DOPLĄTY ZA LAMINAT HPL

Laminat HPL, grubość 1 mm, struktura FH.

* laminat 0125 występuje tylko w strukturze NA.

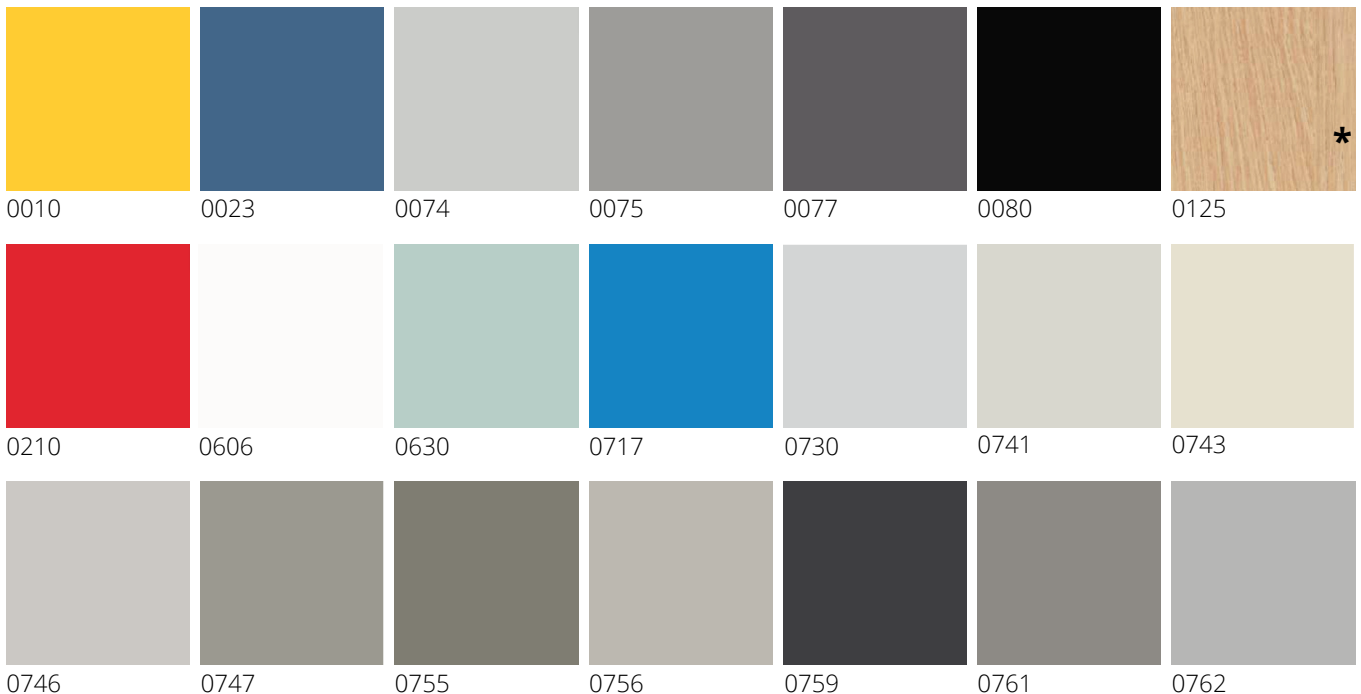

DOPLĄTA CO CENY DRZWI ZA LAMINAT HPL

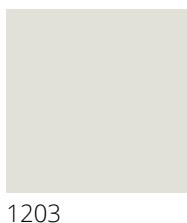

kolor laminatu	szerokość „60” - „100”	szerokość „110” - „120”
0743, 0741, 0606, 0717, 0210, 0074, 1203, 0756, 0762, 0747, 0755, 0075, 0077, 0761, 0759, 0080, 0023, 0010	325 zł / 399,75	520 zł / 639,60
0746, 0630, 0730	520 zł / 639,60	
0125	356 zł / 437,88	570 zł / 701,10

MOŻLIWOŚĆ WYKONANIA OBRZEŻA ABS 0,8 MM
dotyczy drzwi DECO w systemie bezprzylgowym

zabezpieczenie 3 krawędzi **65 zł / 79,95**
zabezpieczenie 4 krawędzi **80 zł / 98,40**



MOŻLIWOŚĆ WYKONANIA OBRZEŻA W KOLORZE CZARNYM UNJ RAL 9005; SZARYM 222; ANTRACYT 531 DO LAMINATÓW DREWNOPODOBNYCH
dotyczy drzwi DECO, CERBER PLUS, CERBER PLUS RC2; RC3, RC4, B30, C30.

bez dopłaty



DOPLĄTA DO KOLORU PODSTAWOWEGO BIAŁY (RAL 9003)

PALETA RAL podział kolorów wg stopnia intensywności koloru (nie dotyczy ościeżnic metalowych). Paleta RAL ościeżnic metalowych – str. 128

GRUPA I kolory jasne: dopłata wg tabeli dopłat
6020 7002 7042 8000 9000 9002 9011 9017 9021

GRUPA II kolory pośrednie: dopłata wg tabeli dopłat

1000 1001 1002 1012 1014 1015 1020 3000 3011 3016 4002 4006 5001 5002 5005 5007 5008 5009 5010 5012 5013 5015 5017 5019 5020 5022 5024 6000 6001 6004 6005 6007 6009 6012 6013 6014 6015 6016 6021 6022 6024 6026 6028 6029 6032 6034 7000 7001 7003 7004 7005 7006 7008 7009 7010 7011 7012 7013 7015 7016 7021 7022 7023 7024 7026 7030 7031 7032 7033 7034 7035 7036 7037 7038 7039 7040 7043 7044 7045 7046 7047 8001 8003 8007 8008 8011 8014 8015 8016 8017 8019 8022 8023 8025 8027 8028 9001 9010 9016 9018

GRUPA III kolory średnie: dopłata wg tabeli dopłat

1011 1021 1027 1037 2000 2011 3001 3004 3009 3012 3013 3014 3015 4010 5003 5004 5011 5014 5018 5021 6002 6006 6008 6010 6017 6018 6025 6027 6033 8002 8004 8012 9004

GRUPA IV kolory ciemne: dopłata wg tabeli dopłat

1007 1013 1016 1018 1032 2004 3002 3003 3005 3007 3017 3018 3027 4001 4003 4004 4005 4007 4008 4009 5000 5023 6003 6011 6019 6031 8024

GRUPA V kolory ciemne: dopłata wg tabeli dopłat

1003 1004 1005 1006 1017 1019 1023 1024 1028 1033 1034 2001 2002 2003 2008 2009 2010 2012 3020 3022 3028 3031 6037

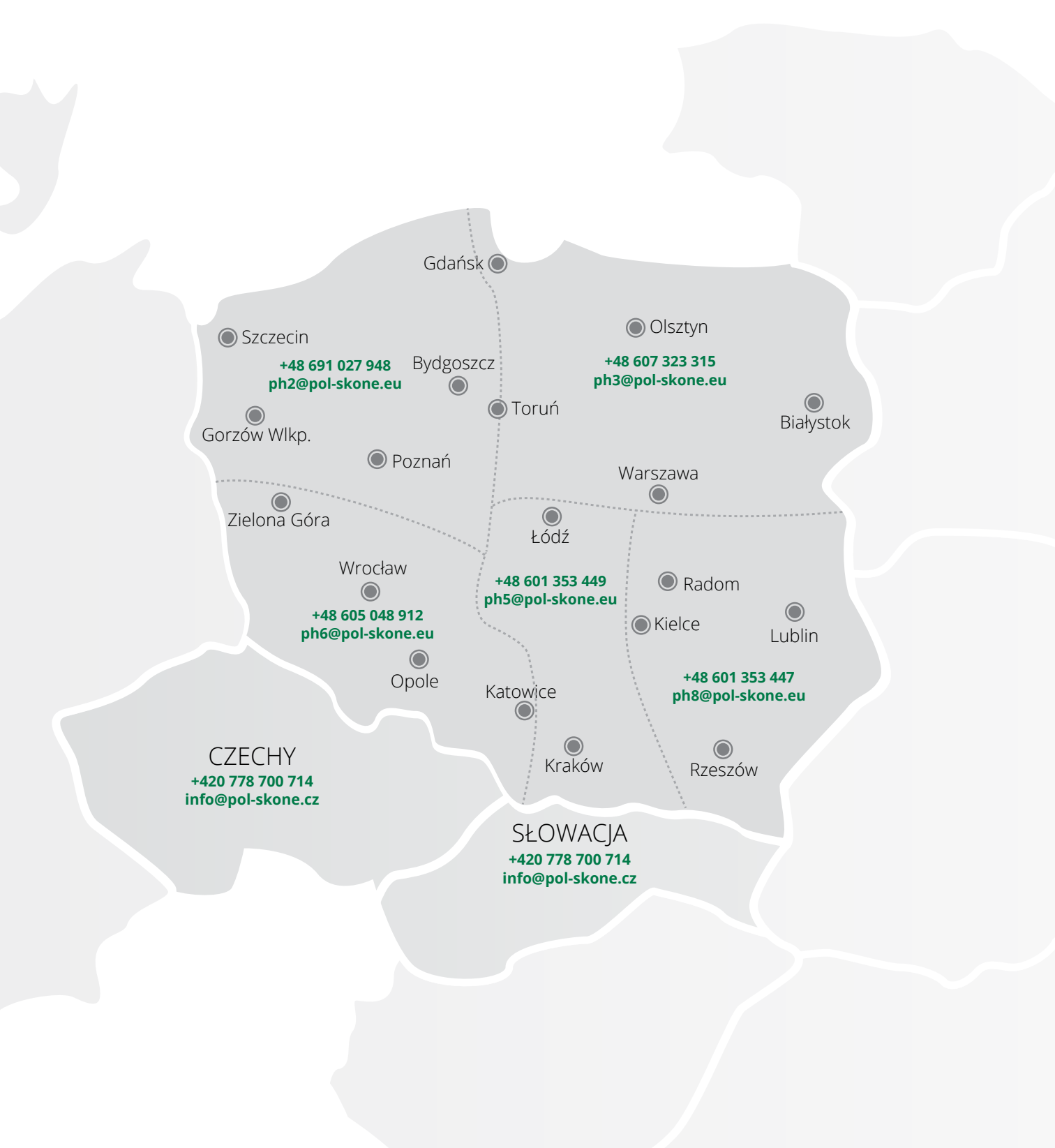

CZECHY
+420 778 700 714
info@pol-skone.cz

+48 691 027 948
ph2@pol-skone.eu

+48 607 323 315
ph3@pol-skone.eu

+48 605 048 912
ph6@pol-skone.eu

+48 601 353 449
ph5@pol-skone.eu

+48 601 353 447
ph8@pol-skone.eu

SŁOWACJA
+420 778 700 714
info@pol-skone.cz



POL-SKONE®

DRZWI I OKNA

PARTNER HANDLOWY

POL-SKONE Sp. z o.o.

ul. Hanki Ordonówny 8; 20-328 Lublin

tel.: +48 81 728 52 85; +48 81 744 30 11-13

fax: +48 81 744 24 89; +48 81 744 39 12

e-mail: pol-skone@pol-skone.eu

www.pol-skone.eu